



**Master Kitchen**

**COOKER HOOD**

**INSTRUCTION MANUAL**

MODELLO: HMK 90A3 MS-BS SP BK  
HMK 90A3 MS SP BK

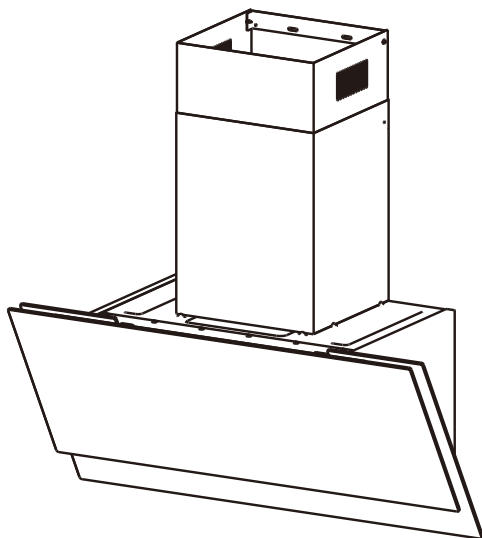

# RECOMMENDATIONS AND SUGGESTIONS

 The instructions for Use apply to several versions of this appliance. Accordingly, you may find descriptions of individual features that do not apply to your specific appliance.

## INSTALLATION

- The manufacturer will not be held liable for any damages resulting from incorrect or improper installation.
- The minimum safety distance between the cooker top and the extractor hood is 650 mm (some models can be installed at a lower height, please refer to the paragraphs on working dimensions and installation).
- Check that the mains voltage corresponds to that indicated on the rating plate fixed to the inside of the hood.
- For Class I appliances, check that the domestic power supply guarantees adequate earthing.
- Connect the extractor to the exhaust flue through a pipe of minimum diameter 120mm. The route of the flue must be as short as possible.
- Do not connect the extractor hood to exhaust ducts carrying combustion flumes (boilers, fireplaces, etc.).
- If the extractor is used in conjunction with non-electrical appliances (e.g. gas burning appliances), a sufficient degree of aeration must be guaranteed in the room in order to prevent the backflow of exhaust gas. The kitchen must have an opening communicating directly with the open air in order to guarantee the entry of clean air. When the cooker hood is used in conjunction with appliances supplied with energy other than electric, the negative pressure in the room must not exceed 0,04 mbar to prevent fumes being drawn back into the room by the cooker hood.
- In the event of damage to the power cable, it must be replaced by the manufacturer or by the technical service department, in order to prevent any risks.
- If the instructions for installation for the gas hob specify a greater distance specified above, this has to be taken into account. Regulations concerning the discharge of air have to be fulfilled.

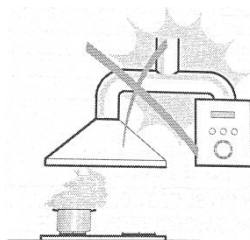

## USE

- The extractor hood has been designed exclusively for domestic use to eliminate kitchen smells.
- Never use the hood for purposes other than for which it has been designed.
- Never leave high naked flames under the hood when it is in operation.
- Adjust the flame intensity to direct it onto the bottom of the pan only, making sure that it does not engulf the sides.
- Deep fat fryers must be continuously monitored during use: overheated oil can burst into flames.
- Do not flame under the range hood; risk of fire.
- This appliance can be used by children aged from 8 years and above and persons with reduced physical, sensory or mental capabilities or lack of experience and knowledge if they have been given supervision or instruction concerning use of the appliance in a safe way and understand the hazards involved.
- Children should be supervised to ensure that they do not play with the appliance.
- Cleaning and user maintenance shall not be made by children without supervision.
- "CAUTION: Accessible parts may become hot when used with cooking appliances".

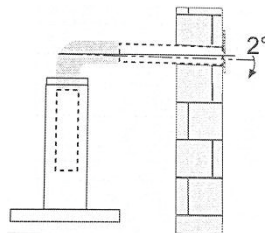

## MAINTENANCE

- Switch off or unplug the appliance from the mains supply before carrying out any maintenance work.
- Clean and/or replace the Filters after the specified time period (Fire hazard).
- Clean the hood using a damp cloth and a neutral liquid detergent.
- The appliance uses 4 hob elements at most.



The symbol  is packaging indicates that this product may not be treated as household waste. Instead it shall be handed over to the applicable collection point for the recycling of electrical and electronic equipment. By ensuring this product is disposed of correctly, you will help prevent potential negative consequences for the environment and human health, which could otherwise be caused by inappropriate waste handling of this product. For more detailed information about recycling of this product, please contact your local city office, your household waste disposal service or the shop where you purchased the product.

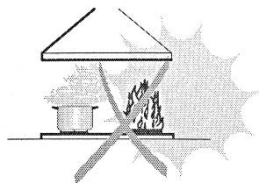

# COMPONENTS

Ref.	Qty.	Product Components
1	1	Hood Body, complete with: Controls, Light, Blower, Filter.
2.1	1	Lower Decorative Chimney ( optional )
2.2	1	Upper Decorative Chimney ( optional )
3	1	Flange ( optional )
4	1	Exhaust Pipe
5	2	The Activated Charcoal filter ( optional )

Ref.	Qty.	Installation Components
10	7	Screws 5 x 50
11	7	Wall Plugs
12	6	Screws 4.2 x 9.5
20	1	Hood fixing bracket ( optional )
21	2	Chimney fixing bracket (0/1 optional )

Qty.	Documentation
1	Instruction Manual

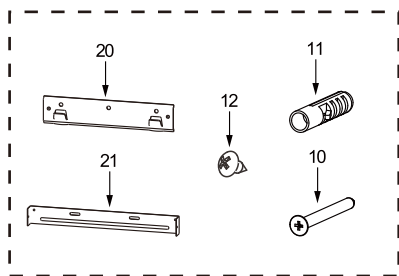
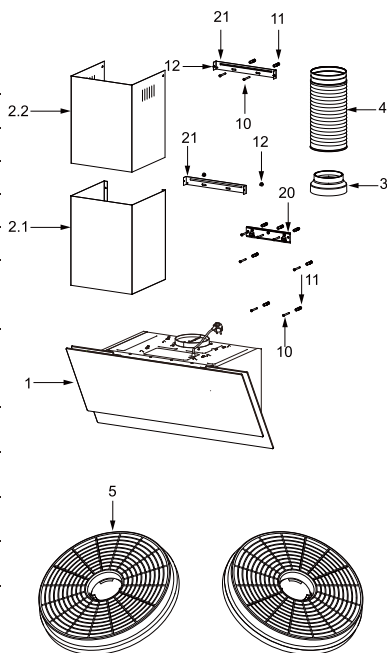

# DIMENSIONS

unit:mm

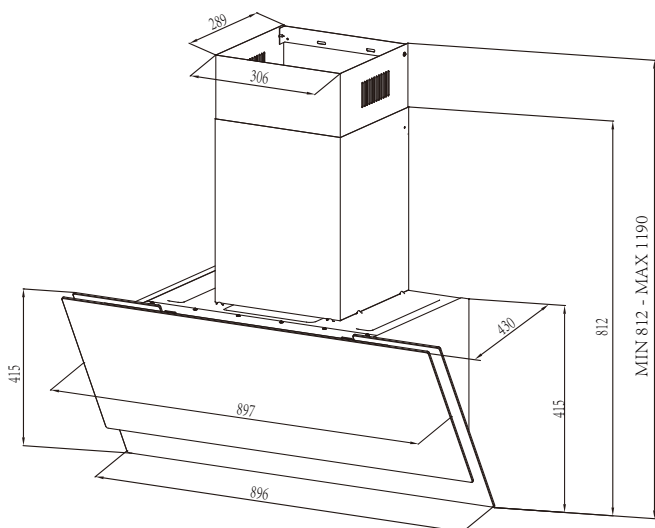
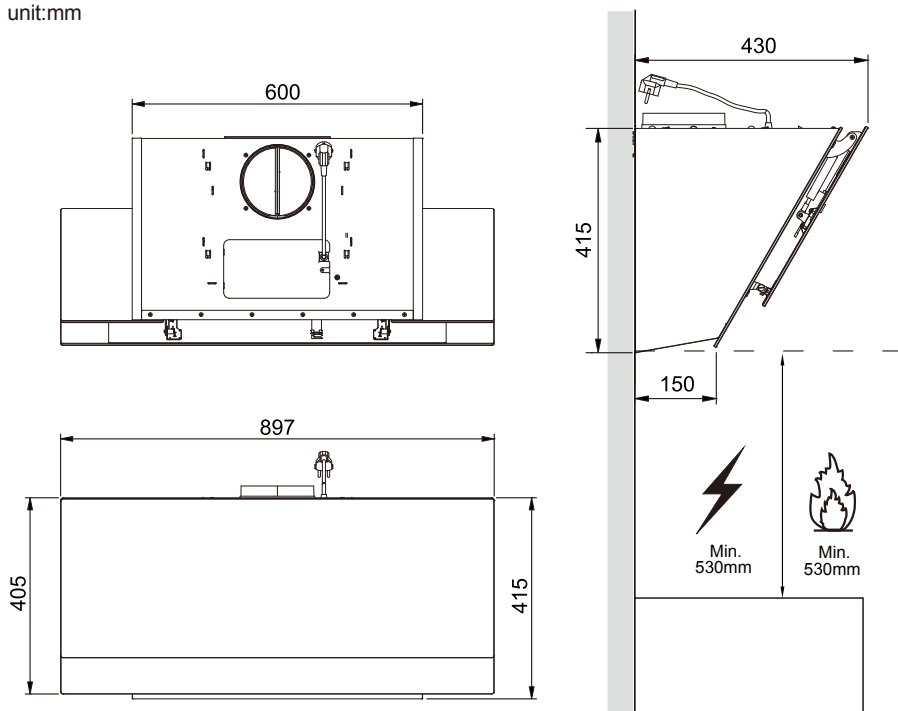

# INSTALLATION

## WALL DRILLING AND BRACKET FIXING

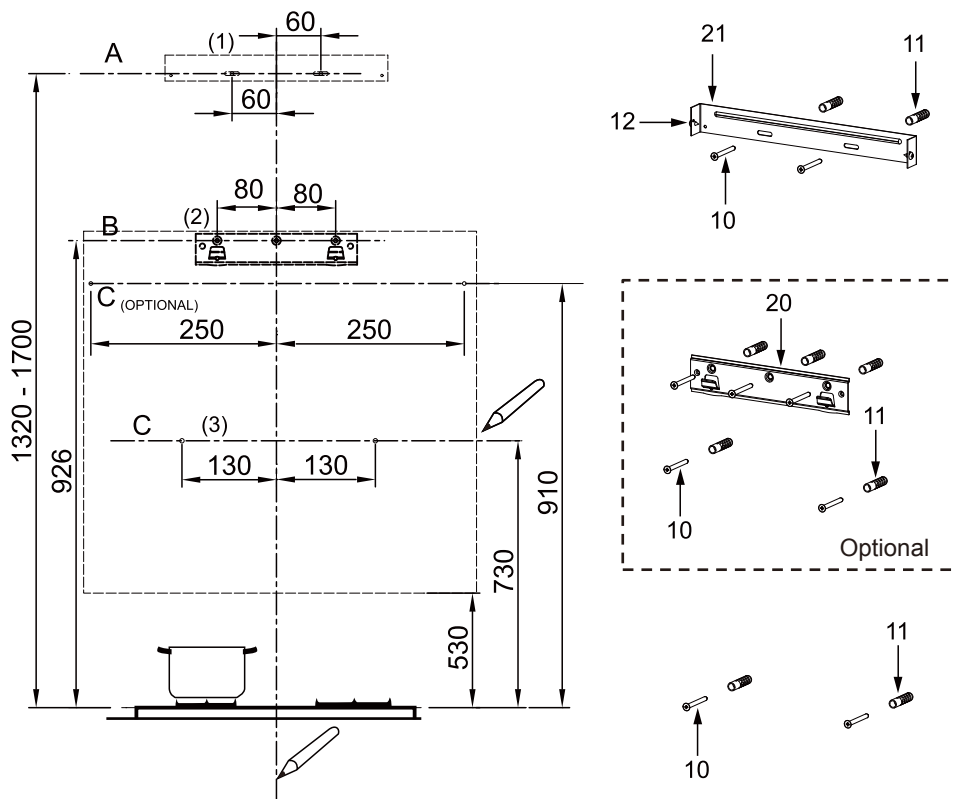

### As a first step, proceed with the following drawings:

- A vertical line up to the ceiling or up to the upper limit, at the center of the area in which the hood is to be fitted.
- A horizontal line A at 1320 – 1700 mm above the cooker top.
- A horizontal line B at a minimum 926 mm above the cooker top.
- A horizontal line C at a minimum 730 (910 optional) mm above the cooker top.

### Mark Points:

- Mark a point (1) on the horizontal line A, 60 mm to the right of the vertical reference line.
- Repeat this operation on the other side, checking that the two marks are leveled.
- Mark a point (2) on the horizontal line B, 80 mm to the right of the vertical reference line.
- Repeat this operation on the other side and on the vertical reference line, checking that the three marks are leveled.

- Mark a point **(3)** on the horizontal line **C**, **130 (250 optional)** mm to the right of the vertical reference line.
- Repeat this operation on the other side, checking that the two marks are on the same horizontal line.

**Fix the brackets (Optional):**

- Drill at the marked points **(1)** **(2)** **(3)**, using a  $\phi 10$  mm drill bit.
- Insert the Wall Plugs **11** into the holes **(1)** **(2)** **(3)**.
- Fix the hood fixing bracket **20** with 3 screws **10** (5 x 50) supplied with the hood.
- Fix a Chimney fixing bracket **21** with 2 screws **10** (5 x 50) supplied with the hood.

**Hook the hood body:**

- Open the panel.
- Remove the Metal grease filter using the handles provided.
- Hook the hood body to the bracket **20**.
- Level the hood body itself.

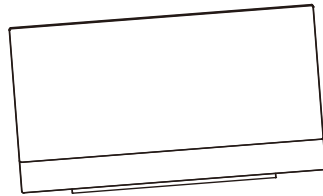
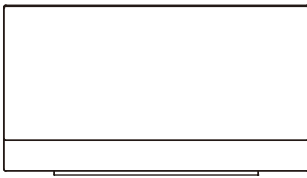

Right

Wrong

- From the inside of the hood body, fix the screws **10** to Wall Plugs **11** at the points **(3)**.
- Fit the filter into the hood.
- Close the panel.

**CONNECTIONS**

**DUCTED VERSION AIR EXHAUST SYSTEM**

When installing the ducted version, connect the hood to the chimney using either a flexible or rigid pipe  $\phi 150$  or  $\phi 120$  mm, the choice of which is left to the installer.

- To install a  $\phi 120$  mm air exhaust connection, insert the reducer flange 3 on the hood body outlet.
- Fix the pipe 4 in position using sufficient pipe clamps (not supplied).
- Remove possible charcoal filters.

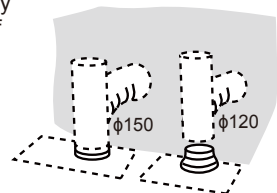

## CHIMNEY ASSEMBLY

The chimney can only be installed with exhausting hood.

### Lower Decorative Chimney

- Fix a Chimney fixing bracket 21 onto the Lower Decorative Chimney with 2 screws 12 (4.2 x 9.5) supplied with the hood.

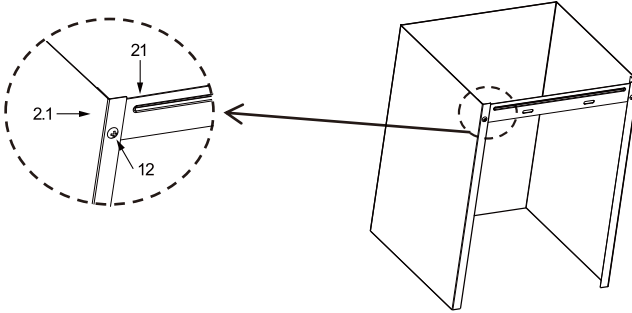

- Slightly widen the two sides of the flue and hook them onto the hood body, making sure that they are well seated.

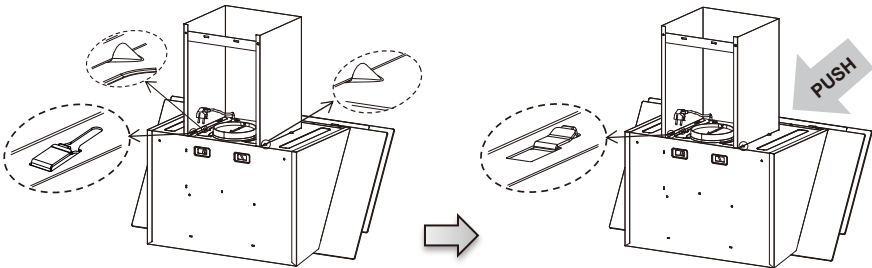

### Upper Decorative Chimney

- Slightly widen the two sides of the upper chimney and hook them between the wall and the bracket 21 which is fixed on the Lower Decorative Chimney.
- Fix the upper chimney onto the bracket 21 with 2 screws 12 (4.2 x 9.5) supplied with the hood.

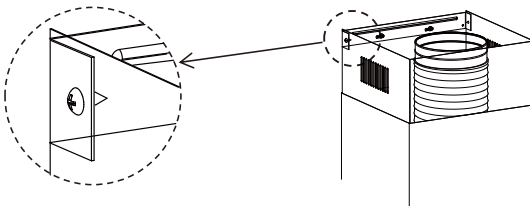

# USE

## CONTROL PANEL

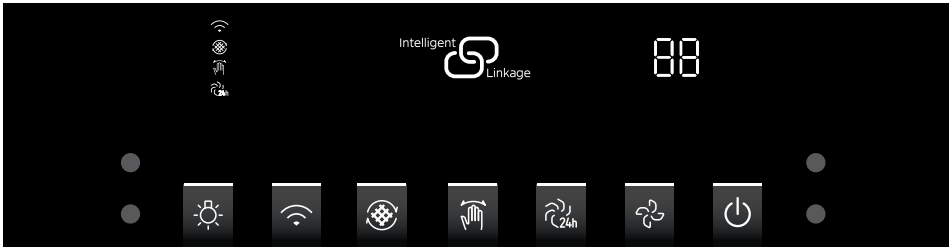







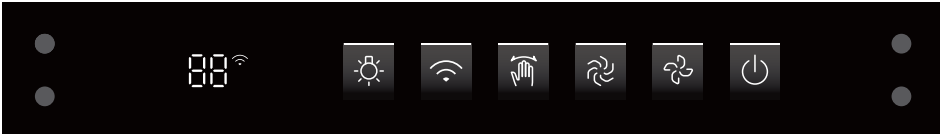

Button	Name	Function
	Light	Short press: Turn on/off the light.
	Connect	Long press: Turn on the WLAN function; Long press + short press: Turn off the WLAN function (When  flash slowly)
	Filter clean reminder	Turn on the function, The button flash to remind cleaning filter when the fan has been running 150 hours.
	Gesture	Short press: turn on/off the gesture control.
	Air refresh	Turn on the function, The fan runs 15 minutes every 24 hours in low speed.
	Speed	Short press: Adjust speed.
	Switch	1st Short press: Startup (03 speed); 2nd Short press: Delay 3 min; 3rd Short press: Standby mode; 4th Short press: OFF immediately.
		Wave hand from left to right in stand by status to turn on the product. The default speed is the last speed set by user. Default speed is the 03 speed at the first switch on. In running state, waving hand to the left side to enter the delay off state for 3 minutes. Waving hand to the right side to switch speed (01-02-03-0b-01) repeatedly.



# USE

## CONTROL PANEL

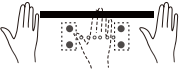

Button	Name	Function
	Light	Short press: Turn on/off the light.
	Connect	Long press: Turn on the WLAN function; Long press + short press: Turn off the WLAN function (When  flash slowly)
	Gesture	Short press: turn on/off the gesture control.
	Boost	Short press: Startup (0b speed),return to 03 speed after 8 min. please select manually if needs it to continue
	Speed	Short press: Adjust speed.
	Switch	1st Short press: Startup (03 speed); 2nd Short press: Delay 3 min; 3rd Short press: Standby mode; 4th Short press:OFF immediately.
		Wave hand from left to right in stand by status to turn on theproduct. The default speed is the last speed set by user. Default speed is the 03 speed at the first switch on. In running state, waving hand to the left side to enter the delay off state for 3 minutes. Waving hand to the right side to switch speed (01-02-03-0b-01) repeatedly.

# MAINTENANC

---

## GREASE FILTERS

---

### CLEANING METAL SELF-SUPPORTING GREASE FILTERS

- The filters must be cleaned every 2 months of operation, or more frequently for particularly heavy usage, and can be washed in a dishwasher.
- Pull the comfort panels to open them.
- Remove the filters one by one pushing them towards the back side of the hood unit and simultaneously pulling downwards.
- Any kind of bending of the filters has to be avoided when washing them. Before fitting them again into the hood make sure that they are completely dry. (The color of the filter surface may change throughout the time but this has no influence to the filter efficiency).
- When fitting the filters into the hood pay attention that they are mounted in correct position the handle facing outwards.
- Close the comfort panel.

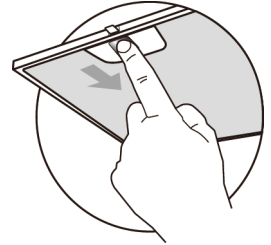

## ACTIVATED CHARCOAL FILTER (RECIRCULATION VERSION)

---

These filters are not washable and cannot be regenerated, and must be replaced approximately every 4 months of operation, or more frequently with heavy usage.

## REPLACING THE ACTIVATED CHARCOAL FILTER

---

- Open the comfort panels pulling them downwards.
- Remove the metal grease filters
- Remove the saturated activated charcoal filter.
- Fit the new filters.
- Replace the metal grease filters.
- Close the comfort panel

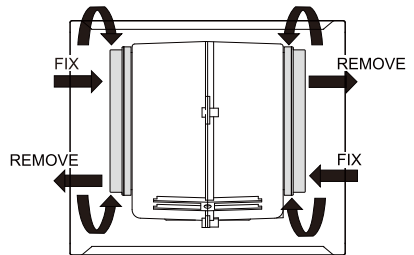

## DISPOSAL OF OLD ELECTRICAL APPLIANCES

---



The European directive 2012/19/EU on Waste Electrical and Electronic Equipment (WEEE), requires that old household electrical appliances must not be disposed of in the normal unsorted municipal waste stream. Old appliances must be collected separately in order to optimize the recovery and recycling of the materials they contain, and reduce the impact on human health and the environment.

The crossed out "wheeled bin" symbol on the product reminds you of your obligation, that when you dispose of the appliance, it must be separately collected.

Consumers should contact their local authority or retailer for information concerning the correct disposal of their old appliance.

# LIGHTING

## LIGHT REPLACEMENT

- Switch off the extractor hood and isolate the extractor hood by pulling out the mains plug or switching off the fuse.
- Remove the grease filter.
- Remove the light by levering its fitting from the hood body(this may require pressure or force to be applied).

	Max power	Voltage	Picture	Lamp Cap	ILCOS D code
LED modules separate ballast	1.5W	DC 12 V	 Diameter:33.2mmx120mm	/	DSS-1.5- S-33.2/120

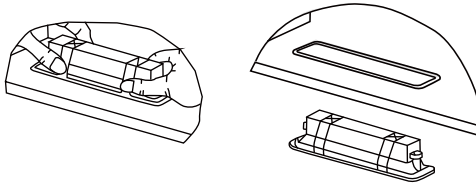

- Disconnect the connector of the light.
- Replace the light with a new one of the same type, making sure that you connect the light with the light cable correctly.
- Reinstall the light back to the hood body.

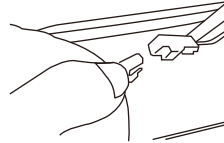

# TROUBLE SHOOTING

Fault	Cause	Solution
Light on, but motor does not work	The blades are blocked.	
	The capacitor is damaged.	Replace capacitor.
	The motor is damaged.	Replace motor.
	The internal wiring of motor is cut off/ disconnected. An unpleasant smell may be produced.	Replace motor.
Both light and motor do not work	Apart from the above mentioned, check the following:	
	Light damaged.	Replace lights.
	Power cord loose.	Connect the wires as per the electric diagram.
Oil leakage	Outlet and the air ventilation entrance are not tightly sealed.	Take down the outlet and seal with glue.
	Leakage from the connection of U-shaped section and cover.	Take U-shaped section down and seal with soap or paint.
Vibration	The blade, if damaged, can cause vibrating.	Replace the blade.
	The motor is not tightly fastened.	Fasten the motor tightly.
	The cooker hood is not tightly fixed.	Fixed the cooker hood tightly.
Insufficient suction	The distance between the cooker hood and the cooker top is too large.	Readjust the distance.
	Too much ventilation from open doors or windows.	Choose a new place to install the appliance or close some doors / windows.
The machine inclines	The fixing screws are not tight enough.	Tighten the fixing screw and make it horizontal.
	The hanging screws are not tight enough	Tighten the hanging screw and make it horizontal.



Master Kitchen

**CAPPA ASPIRANTE**

**MANUALE D'USO**

MODELLO: HMK 90A3 MS-BS SP BK  
HMK 90A3 MS SP BK

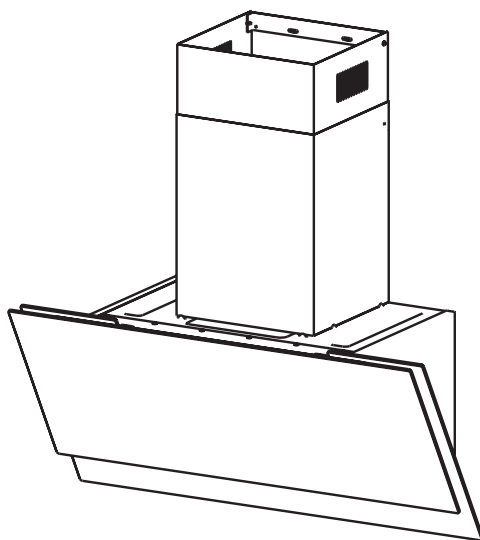

# RACCOMANDAZIONI E SUGGERIMENTI

 Le istruzioni si applicano a diverse versioni di questo apparecchio. Di conseguenza, potresti trovare descrizioni di alcune funzioni presenti in questo manuale che non si applicano al tuo apparecchio acquistato.

## INSTALLAZIONE

- Il produttore non sarà ritenuto responsabile per eventuali danni derivanti da un'installazione errata o impropria.
- La distanza minima di sicurezza tra il piano cottura e la cappa è di 650 mm (alcuni modelli possono essere installati ad un'altezza inferiore. Si prega di fare riferimento ai paragrafi Dimensioni di Servizio e Installazione).
- Verificare che la tensione di rete corrisponda a quella indicata sulla targhetta dati posta all'interno della cappa.
- Per quanto riguarda gli apparecchi di Classe I, verificare che l'alimentazione elettrica domestica garantisca un'adeguata messa a terra.
- Collegare la cappa alla canna fumaria tramite un tubo di diametro di minimo 120 mm. Il percorso della canna fumaria deve essere il più corto possibile.
- Non collegare la cappa aspirante a condotti di scarico che trasportano fumi di combustione (caldaie, camini, ecc.).
- Se la cappa viene utilizzata in combinazione con apparecchi non elettrici (es. apparecchi a gas), deve essere garantito un sufficiente grado di aerazione nel locale per evitare il riflusso dei gas di scarico. La cucina deve avere un'apertura che comunica direttamente con l'aria aperta in modo da garantire l'ingresso di aria pulita. Quando la cappa aspirante viene utilizzata in abbinamento ad apparecchi alimentati con energia diversa da quella elettrica, la pressione negativa nell'ambiente non deve superare 0,04 mbar per evitare che i fumi vengano aspirati nuovamente nell'ambiente dalla cappa aspirante.
- In caso di danneggiamento del cavo di alimentazione, esso deve essere sostituito dal produttore o dal servizio tecnico, al fine di prevenire eventuali rischi.
- Se le istruzioni per l'installazione del piano cottura a gas hanno specificato una distanza maggiore rispetto a quella sopra specificata, è necessario tenerne conto. Devono essere rispettate le norme relative allo scarico dell'aria.

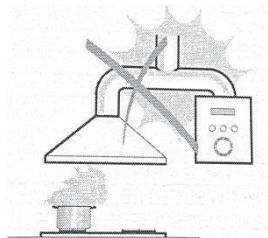

## USO

- La cappa aspirante è stata progettata esclusivamente per uso domestico per eliminare gli odori dalla cucina.
- Non utilizzare mai la cappa per scopi diversi da quelli per cui è stata progettata.
- Non lasciare mai fiamme libere alte sotto la cappa quando quest'ultima è in funzione.
- Regolare l'intensità della fiamma per dirigerla solo sul fondo della padella, assicurandosi che non copra i lati.
- Le friggitrici devono essere continuamente monitorate durante l'uso: l'olio surriscaldato può esplodere creando un incendio.
- Non infiammare sotto la cappa da cucina, c'è rischio di incendio.
- Questo apparecchio può essere utilizzato da bambini di età pari o superiore a 8 anni e da persone con ridotte capacità fisiche, sensoriali o mentali o mancanza di esperienza e conoscenza se hanno ricevuto supervisione o istruzioni sull'uso dell'apparecchio in modo sicuro e comprendono i rischi connessi.
- I bambini devono essere costantemente sorvegliati per assicurarsi che non giochino con l'apparecchio.
- La pulizia e la manutenzione non possono essere eseguite da bambini senza supervisione.
- "CAUTELA: Le parti accessibili possono diventare calde se usate con apparecchi di cottura".

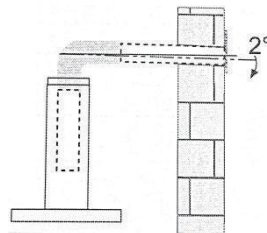

## MANUTENZIONE

- Spegnerne o scollegare l'apparecchio dalla rete elettrica prima di eseguire qualsiasi intervento di manutenzione.
- Pulire e/o sostituire i filtri dopo un determinato periodo in cui è stato accumulato il calcare (pericolo di incendio).
- Pulire la cappa utilizzando un panno umido e un detersivo liquido neutro.
- L'apparecchio utilizza il piano cottura ad un numero massimo di 4 fuochi.

Questo simbolo  presente sulla confezione del prodotto indica che questo prodotto non può essere trattato come rifiut domestico. Deve invece essere consegnato al punto di raccolta appropriato per il riciclaggio di apparecchiature elettriche ed elettroniche. Garantendo che questo prodotto sia smaltito correttamente, aiuterai a prevenire potenziali conseguenze negative per l'ambiente e la salute umana, che altrimenti potrebbero essere causate da una gestione inadeguata dei rifiuti di questo prodotto. Per informazioni più dettagliate sul riciclaggio di questo prodotto, contattare l'ufficio comunale locale, il servizio di smaltimento dei rifiuti domestici o il negozio in cui è stato acquistato il prodotto.

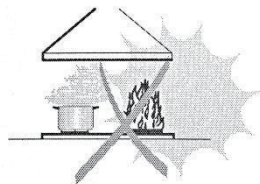

# COMPONENTI

Rif.	Qtà	Componenti del prodotto
1	1	Corpo Cappa, fornito insieme con: Comando, Luce, Aspiratore, Filtro
2.1	1	Comignolo Decorativo Inferiore (opzionale)
2.2	1	Comignolo Decorativo Superiore (opzionale)
3	1	Flangia (opzionale)
4	1	Tubo di scarico
5	2	Il filtr a carbone attivo (opzionale)

Rif.	Qtà	Componenti per l'installazione
10	7	Vite 5 x 50
11	7	Tasselli
12	6	Vite 4,2 x 9,5
13	2	Staff di fissaggi
20	1	Staff fissaggi della cappa (opzionale)
21	1	Staff fissaggi per comignolo (0/1 opzionale)

Qtà	Documentazione
1	Manuale di istruzioni

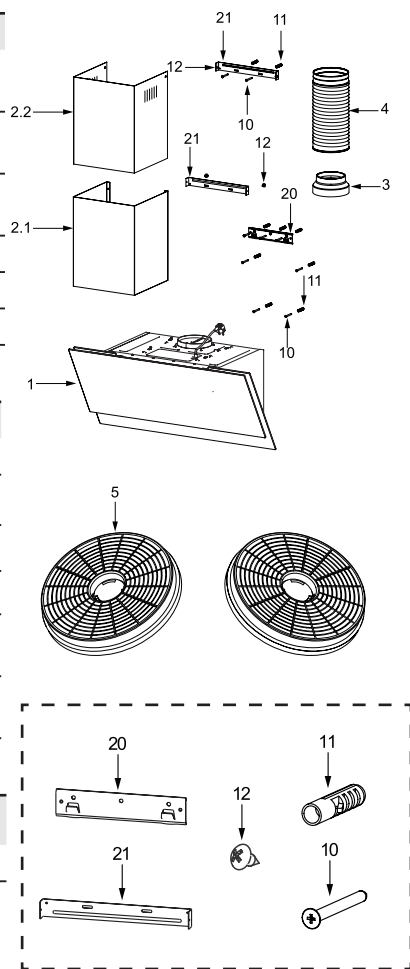

# DIMENSIONI

unità: mm

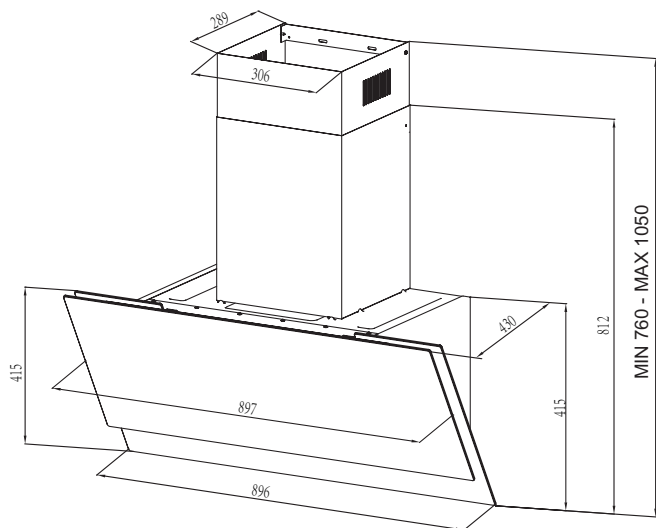
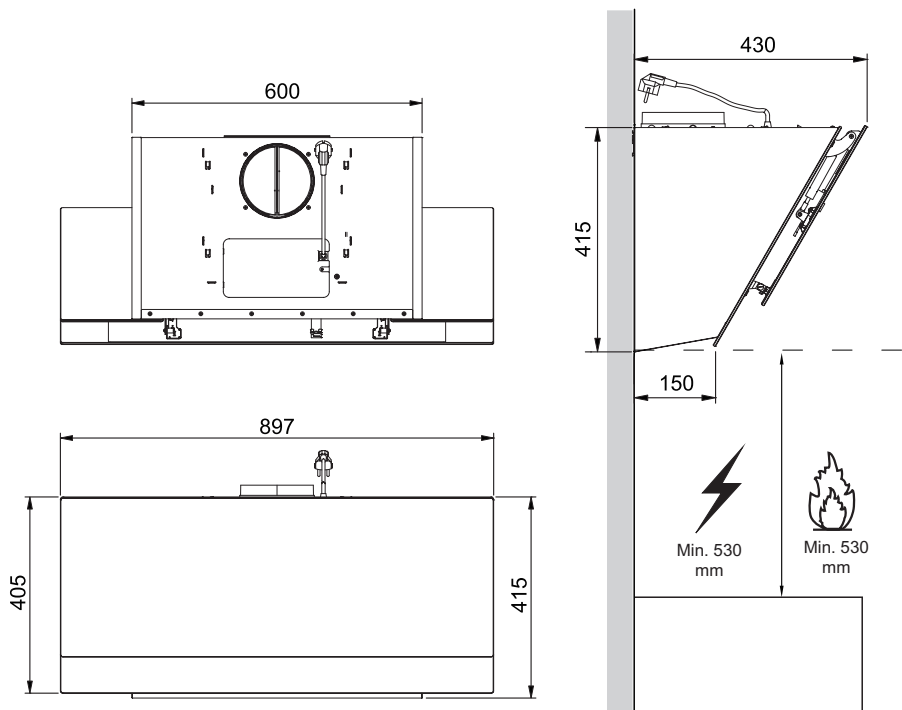



# INSTALLAZIONE

## FORATURA A PARETE E FISSAGGIO CON STAFFA

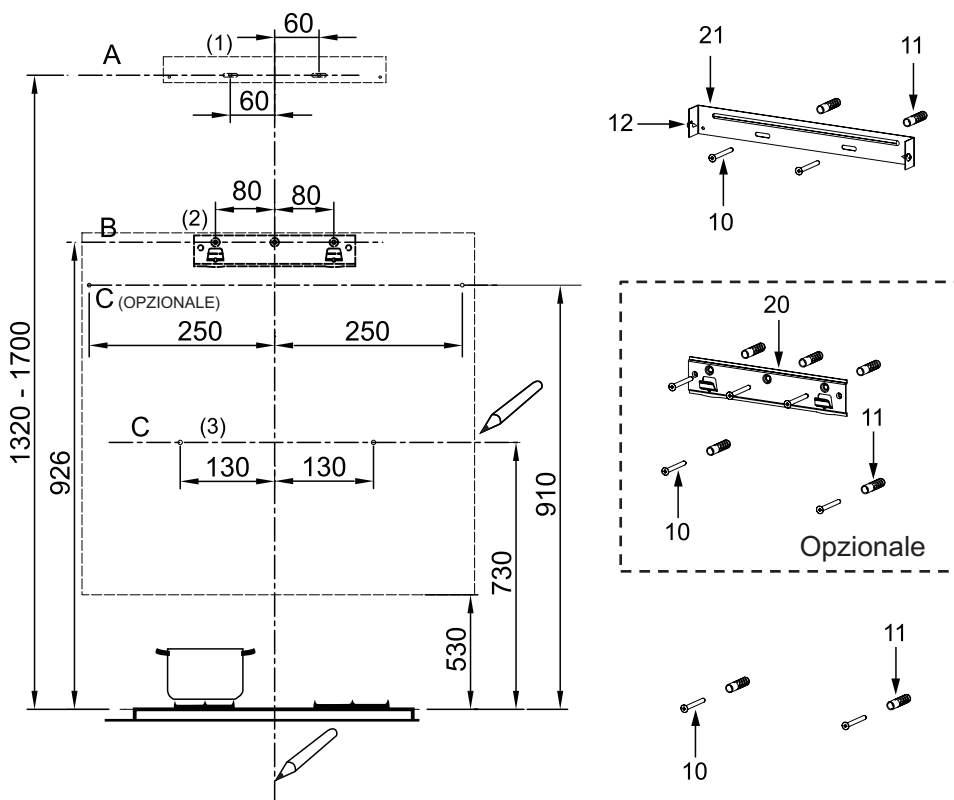

**Come primo passo, procedere con i seguenti disegni:**

- Una linea verticale fino al soffitto o fino al limite superiore e sempre al centro dello spazio in cui bisogna montare la cappa.
- Una linea orizzontale A a **1320 – 1700** mm sopra il piano cottura.
- Una linea orizzontale B ad almeno **926** mm sopra il piano cottura.
- Una linea orizzontale C ad almeno **730** mm (**910 opzionale**) sopra il piano cottura.

**Segnare i punti:**

- Segnare un punto **(1)** sulla linea orizzontale **A**, a **60** mm a destra della linea di riferimento verticale.
- Ripetere questa operazione sull'altro lato, verificando che i due segni siano allo stesso livello.
- Segnare un punto **(2)** sulla linea orizzontale **B**, a **80** mm a destra della linea di riferimento verticale.
- Ripetere questa operazione sull'altro lato e sulla linea di riferimento verticale, verificando che i tre segni siano a livello.

- Segnare un punto **(3)** sulla linea orizzontale **C**, a **130 mm (250 opzionale)** a destra della linea di riferimento verticale.
- Ripetere questa operazione sull'altro lato, verificand che i due segni siano sulla stessa linea orizzontale.

#### Fissare le staffe (opzionale):

- Forare nei punti contrassegnati **(1) (2) (3)**, utilizzando una punta da trapano  $\phi 10$  mm.
- Inserire i tasselli **11** nei fori **(1) (2) (3)**.
- Fissare la staffa di fissaggio della cappa **20** con 3 viti **10** (5 x 50) fornite con la cappa.
- Fissare una staffa di fissaggio per comignolo **21** con 2 viti **10** (5 x 50) fornite con la cappa.

#### Agganciare il corpo della cappa:

- Aprire il pannello.
- Rimuovere il filtro antigrasso metallico utilizzando le maniglie fornite.
- Agganciare il corpo cappa alla staffa **20**.
- Livellare il corpo della cappa.

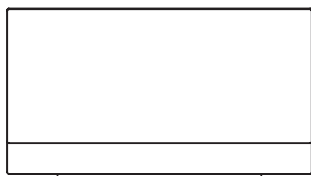

**Corretto**

**Non corretto**

- Dall'interno del corpo cappa, fissare le viti **10** ai Tasselli **11** nei punti **(3)**.
- Montare il filtro nella cappa.
- Chiudere il pannello.

## CONNESSIONI

### SISTEMA DI SCARICO DELL'ARIA DI VERSIONE CANALIZZATA

In caso di installazione della versione canalizzata, collegare la cappa al comignolo utilizzando un tubo flessibile o rigido con  $\phi 150$  o  $\phi 120$  mm. L'installatore si sente libero di sceglierne uno.

- Per installare un raccordo di scarico aria  $\phi 120$  mm, inserire la flangia di riduzione 3 sull'uscita del corpo cappa.
- Fissare il tubo 4 nella posizione designata utilizzando fascette stringitubo giusti (non fornite).
- Rimuovere gli eventuali filtri a carbone.

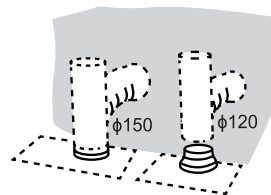

## MONTAGGIO DEL COMIGNOLO

Il comignolo può essere installato solo con cappa aspirante.

### Comignolo Decorativo Inferiore

- Fissare una staffa di fissaggio per comignolo 21 sul comignolo decorativo inferiore con 2 viti 12 (4,2 x 9,5) fornite con la cappa.

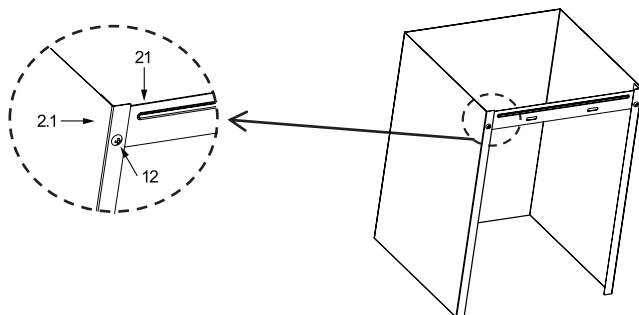

- Allargare leggermente i due lati della canna fumaria ed agganciarli al corpo cappa, assicurandosi che siano ben insediati.

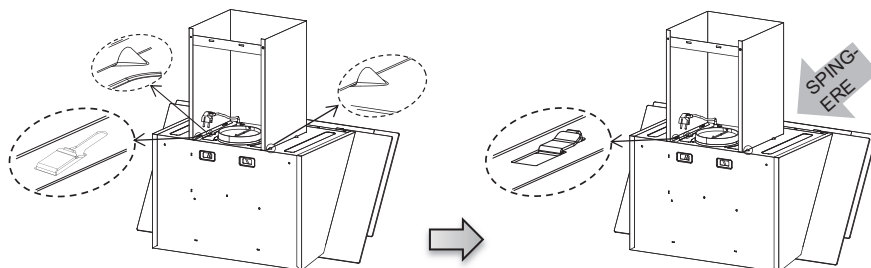





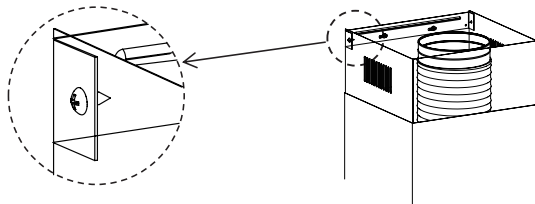

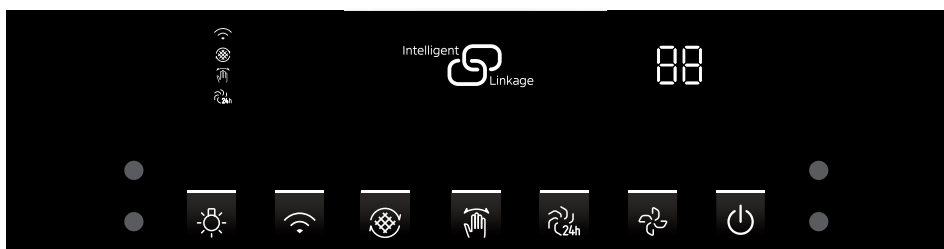

### Comignolo Decorativo Superiore

- Allargare leggermente i due lati del camino superiore e agganciarli tra il muro e la staffa 21 che è fissata sul comignolo decorativo inferiore.
- Fissare il comignolo superiore alla staffa 21 con 2 viti 12 (4,2 x 9,5) fornite con la cappa.







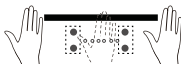

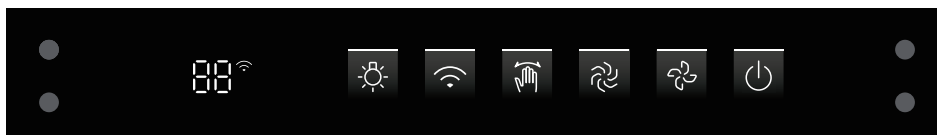

## PANNELLO DI CONTROLLO



Pulsante	Nome	Funzione
	Luce	Pressione breve: Accendere/Spegnere la luce.
	Connessione	Pressione lunga: Accendere la funzione WLAN; Pressione lunga + Pressione breve: Spegnere la funzione WLAN (Quando  si lampeggia lentamente)
	Avviso pulizia filtri	Attiva la funzione, il pulsante lampeggia per ricordare la pulizia del filtro quando la ventola è in funzione da 150 ore.
	Gesture	Pressione breve: attiva/disattiva il controllo dei gesti.
	Rinfresco dell'aria	Attiva la funzione, la ventola funziona per 15 minuti ogni 24 ore a bassa velocità.
	Velocità	Pressione breve: Regola la velocità.
	Interruttore	1° Pressione breve: Avvio (velocità 03); 2° Pressione breve: Ritardo di 3 minuti; 3° Pressione breve: Modalità standby; 4° Pressione breve: spegnimento immediato.
		<p>Passa la mano da sinistra a destra in modalità standby per accendere il prodotto. La velocità predefinita è l'ultima velocità impostata dall'utente.</p> <p>La velocità predefinita è la velocità 03 alla prima accensione. In stato di funzionamento, agitando la mano verso sinistra si passa allo stato di spegnimento ritardato per 3 minuti. Agitando la mano sul lato destro si cambia ripetutamente la velocità (01-02-03-0b-01).</p>

## PANNELLO DI CONTROLLO

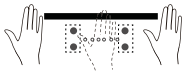

Pulsante	Nome	Funzione
	Luce	Pressione breve: Accendere/Spegnere la luce.
	Connessione	Pressione lunga: Accendere la funzione WLAN; Pressione lunga + Pressione breve: Spegnere la funzione WLAN (Quando  si lampeggia lentamente)
	Gesture	Pressione breve: attiva/disattiva il controllo dei gesti.
	Boost	Pressione breve: Avvio (velocità 0b), ritorno alla velocità 03 dopo 8 minuti. Seleziona manualmente se necessario continuare
	Velocità	Pressione breve: Regola la velocità.
	Interruttore	1° Pressione breve: Avvio (velocità 03); 2° Pressione breve: Ritardo di 3 minuti; 3° Pressione breve: Modalità standby; 4° Pressione breve: spegnimento immediato.
		<p>Passa la mano da sinistra a destra in modalità standby per accendere il prodotto. La velocità predefinit è l'ultima velocità impostata dall'utente.</p> <p>La velocità predefinit è la velocità 03 alla prima accensione. In stato di funzionamento, agitando la mano verso sinistra si passa allo stato di spegnimento ritardato per 3 minuti. Agitando la mano sul lato destro si cambia ripetutamente la velocità (01-02-03-0b-01).</p>

# MANUTENZIONE

## FILTRI ANTIGRASSI

### FILTRI DI GRASSO AUTOPORTANTI METALLICI PER LA PULIZIA

- I filtri devono essere puliti ogni 2 mesi, o più frequentemente in caso di utilizzo particolarmente gravoso. I filtri possono essere lavati in lavastoviglie.
- Tirare il pannello di comodità per la loro apertura.
- Rimuovere i filtri uno per uno spingendoli verso la parte posteriore dell'unità cappa e contemporaneamente tirandoli verso il basso.
- Non piegare i filtri in nessun modo durante il loro lavaggio. Prima di rimontarli nella cappa assicurarsi che siano completamente asciutti. (Il colore della superficie del filtro può cambiare nel tempo, ma ciò comporta nessuna influenza sull'efficienza del filtro)
- Quando si inseriscono i filtri nella cappa, prestare attenzione che siano montati nella posizione corretta, la maniglia rivolta verso l'esterno.
- Chiudere il pannello di comodità.

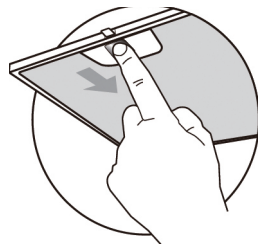

## FILTRO A CARBONE ATTIVO (VERSIONE RICIRCOLO)

Questi filtri non sono lavabili e non possono essere riutilizzati. Per cui devono essere sostituiti circa ogni 4 mesi di uso, o più frequentemente in caso di utilizzo intenso.

## SOSTITUZIONE DEL FILTRO A CARBONE ATTIVO

- Aprire i pannelli di comodità tirandoli verso il basso.
- Rimuovere i filtri di grasso metallici.
- Rimuovere il filtro a carboni attivi finiti
- Montare i nuovi filtri
- Sostituire i filtri di grasso metallici.
- Chiudere il pannello di comodità

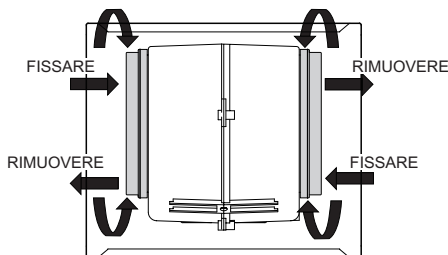

## SMALTIMENTO DI APPARECCHI ELETTRICI USATI



La direttiva europea 2012/19/UE sui Rifiuti di Apparecchiature Elettriche ed Elettroniche (RAEE) prevede che gli elettrodomestici usati non possono essere smaltiti nello stesso modo in cui vengono smaltiti i rifiuti urbani indifferenziati. I apparecchi usati devono essere raccolti separatamente al fine di ottimizzare il recupero e il riciclaggio dei materiali in essi contenuti e ridurre l'impatto negativo sulla salute umana e sull'ambiente.

Il simbolo barrato del "bidone della spazzatura" sul prodotto ricorda all'utente il proprio obbligo di depositare l'apparecchio separatamente dai rifiuti urbani indifferenziati.

I consumatori devono contattare la propria autorità locale o il rivenditore per informazioni sul corretto smaltimento degli elettrodomestici usati.

# LUCE

## SOSTITUZIONE DELLA LAMPADINA

- Spegnere la cappa aspirante e isolare la cappa estraendo la spina di alimentazione o spegnendo il fusibile.
- Rimuovere il filtro di grasso.
- Rimuovere la luce sollevando la sua giunzione dal corpo cappa (potrebbe essere necessaria pressione o forza per eseguire quest'azione).

	Potenza massima	Tensione	Immagine	Tappo lampada	Codice ILCOS D.
Moduli LED ballast separato	1.5 W	CC 12V	 Diametro: 33.2 mm x 120mm	/	DSS-1.5-S-33.2/120

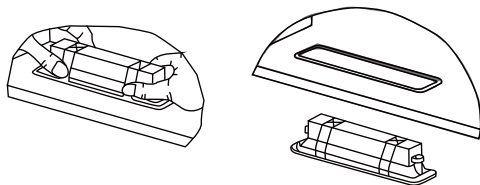

- Scollegare il connettore della luce.
- Sostituire la lampadina con una nuova dello stesso tipo, assicurandosi di collegare correttamente la lampadina con il cavo della luce.
- Reinstallare la lampadina sul corpo della cappa.

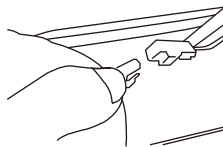

## RISOLUZIONE DEI PROBLEMI

Guasto	Causa	soluzione
Luce accesa, ma il motore non funziona	Le pale sono state bloccate.	
	Il condensatore è danneggiato.	Sostituire il condensatore.
	Il motore è danneggiato.	Sostituire il motore.
	Il cablaggio interno del motore è interrotto/scollegato. Può essere prodotto un odore sgradevole.	Sostituire il motore.
Sia la luce che il motore non funzionano	Oltre a quanto sopra, controllare quanto segue:	
	Luce danneggiata.	Sostituire la luce.
	Cavo di alimentazione allentato.	Collegare i fil come da schema elettrico.
Perdita di olio	L'uscita e l'ingresso di ventilazione dell'aria non sono ermeticamente chiusi.	Abbassare l'uscita e sigillare con la colla.
	Perdita dalla connessione della sezione a forma di U e della copertura.	Rimuovere la sezione a forma di U e sigillala con sapone o vernice.
Vibrazione	La pala, se danneggiata, può provocare vibrazioni.	Sostituire la pala.
	Il motore non è fissato saldamente.	Fissare saldamente il motore.
	La cappa aspirante non è fissata saldamente.	Fissare saldamente la cappa aspirante.
Aspirazione insufficiente	La distanza tra la cappa aspirante e il piano cottura è troppo grande.	Regolare di nuovo la distanza.
	Troppa ventilazione da porte o finestre aperte.	Scegliere un nuovo posto per installare l'elettrodomestico o tenere chiuse alcune porte/finestre
La macchina si inclina	Le viti di fissaggio non sono sufficientemente serrate.	Stringere la vite di fissaggio e renderla orizzontale.
	Le viti di sospensione non sono abbastanza strette	Stringere la vite di sospensione e renderla orizzontale.





Master Kitchen

## KOCHERHAUS

### ANLEITUNGSHANDBUCH

MODELL: HMK 90A3 MS-BS SP BK  
HMK 90A3 MS SP BK

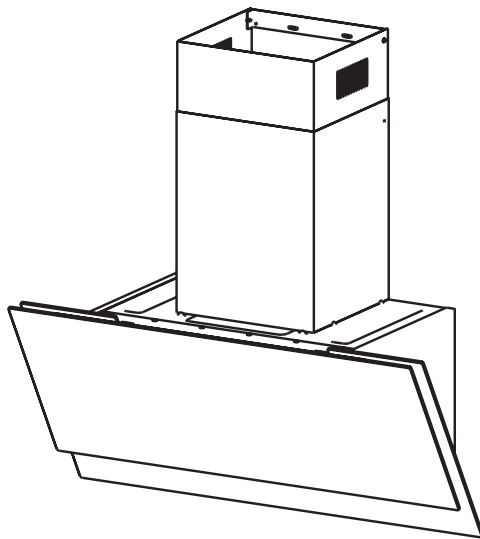

# EMPFEHLUNGEN UND ANREGUNGEN

 Die Gebrauchsanweisung gilt für mehrere Versionen dieses Geräts. Daher kann es vorkommen, dass Sie Beschreibungen einzelner Funktionen finden, die nicht auf Ihr spezielles Gerät zutreffen

## INSTALLATION

- Der Hersteller übernimmt keine Haftung für Schäden, die durch fehlerhafte oder unsachgemäße Installation entstehen.
- Der Mindestsicherheitsabstand zwischen Herdplatte und Dunstabzugshaube beträgt 650 mm (einige Modelle können in einer niedrigeren Höhe installiert werden, siehe Abschnitte zu Arbeitsmaßen und Installation).
- Überprüfen Sie, ob die Netzspannung mit der auf dem an der Innenseite der Haube angebrachten Typenschild angegebenen Spannung übereinstimmt.
- Überprüfen Sie bei Geräten der Klasse I, ob die Haushaltsstromversorgung eine ausreichende Erdung gewährleistet.
- Verbinden Sie den Abzug über ein Rohr mit einem Mindestdurchmesser von 120 mm mit dem Abgaskanal. Der Weg des Abgaskanals muss so kurz wie möglich sein.
- Verbinden Sie die Dunstabzugshaube nicht mit Abgasleitungen, die Verbrennungsgase ableiten (Heizkessel, Kamine usw.).
- Wird der Dunstabzug in Verbindung mit nichtelektrischen Geräten (z. B. Gasgeräten) verwendet, muss eine ausreichende Belüftung des Raumes gewährleistet sein, um einen Rückstrom von Abgasen zu verhindern. Die Küche muss über eine Öffnung verfügen, die direkt mit der Außenluft in Verbindung steht, um den Zutritt sauberer Luft zu gewährleisten. Beim Einsatz der Dunstabzugshaube in Verbindung mit Geräten, die nicht mit elektrischer Energie versorgt werden, darf der Unterdruck im Raum 0,04 mbar nicht überschreiten, um zu verhindern, dass Dämpfe durch die Dunstabzugshaube in den Raum zurückgesogen werden.
- Im Falle einer Beschädigung des Netzkabels muss dieses vom Hersteller oder vom technischen Kundendienst ausgetauscht werden, um Gefahren vorzubeugen.
- Sollte in der Einbauanleitung des Gaskochfeldes ein oben angegebener größerer Abstand angegeben sein, ist dieser zu berücksichtigen. Die Vorschriften zur Luftabfuhr sind einzuhalten.

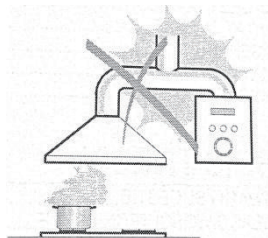

## VERWENDUNG

- Die Dunstabzugshaube wurde ausschließlich für den häuslichen Gebrauch entwickelt, um Küchengerüche zu beseitigen.
- Benutzen Sie die Haube niemals für andere Zwecke als die, für die sie bestimmt ist.
- Lassen Sie niemals hohe offene Flammen unter der Haube, wenn diese in Betrieb ist.
- Stellen Sie die Flammenintensität so ein, dass sie nur auf den Boden der Pfanne gerichtet ist und achten Sie darauf, dass sie die Seiten nicht umhüllt.
- Fritteusen müssen während des Betriebs ständig überwacht werden: Überhitztes Öl kann in Flammen aufgehen.
- Unter der Dunstabzugshaube kein Feuer brennen; Brandgefahr.
- Dieses Gerät kann von Kindern ab 8 Jahren und darüber sowie von Personen mit eingeschränkter körperlicher, sensorischer oder geistiger Fähigkeiten oder Mangel an Erfahrung und Wissen verwendet werden, wenn sie beaufsichtigt oder in die sichere Verwendung des Geräts eingewiesen wurden und die Gefahren verstehen beteiligt.
- Kinder sollten beaufsichtigt werden, um sicherzustellen, dass sie nicht mit dem Gerät spielen.
- Reinigung und Benutzerwartung dürfen nicht von Kindern ohne Aufsicht durchgeführt werden.
- „VORSICHT: Zugängliche Teile können bei der Verwendung mit Kochgeräten heiß werden.“

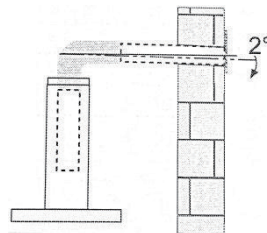

## WARTUNG

- Schalten Sie das Gerät aus oder trennen Sie es vom Stromnetz, bevor Sie Wartungsarbeiten durchführen.
- Reinigen und/oder ersetzen Sie die Filter nach der angegebenen Kalkzeit (Brandgefahr).
- Reinigen Sie die Haube mit einem feuchten Tuch und einem neutralen Flüssigwaschmittel.
- Das Gerät benötigt maximal 4 Kochfeldelemente.

Das Symbol  auf der Verpackung weist darauf hin, dass dieses Produkt nicht als Hausmüll entsorgt werden darf. Stattdessen ist es bei der zuständigen Sammelstelle für das Recycling von elektrischen und elektronischen Geräten abzugeben. Indem Sie sicherstellen, dass dieses Produkt ordnungsgemäß entsorgt wird, tragen Sie dazu bei, mögliche negative Folgen für die Umwelt und die menschliche Gesundheit zu vermeiden, die andernfalls durch eine unsachgemäße Abfallbehandlung dieses Produkts verursacht werden könnten. Ausführlichere Informationen zum Recycling dieses Produkts erhalten Sie bei Ihrer Stadtverwaltung, Ihrem Hausmüllentsorgungsdienst oder dem Geschäft, in dem Sie das Produkt gekauft haben.

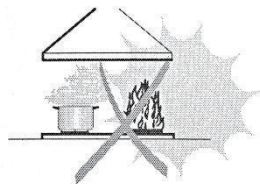

# KOMPONENTEN

Ref.	Men.	Produkt-Komponenten
1	1	Haubenkörper, komplett mit: Bedienelemente, Licht, Gebläse, Filter.
2,1	1	Unterer dekorativer Schornstein (optional)
2,2	1	Oberer dekorativer Schornstein (optional)
3	1	Flansch (optional)
4	1	Auspuffrohr
5	2	Der Aktivkohlefilter (optional)

Ref.	Men.	Installationskomponenten
10	7	Schrauben 5 x 50
11	7	Dübel
12	6	Schrauben 4,2 x 9,5
13	2	Montagebügel
20	1	Halterung für die Haube (optional)
21	1	Halterung für den Schornstein (0/1 optional)

Anz.	Dokumentation
1	Bedienungsanleitung

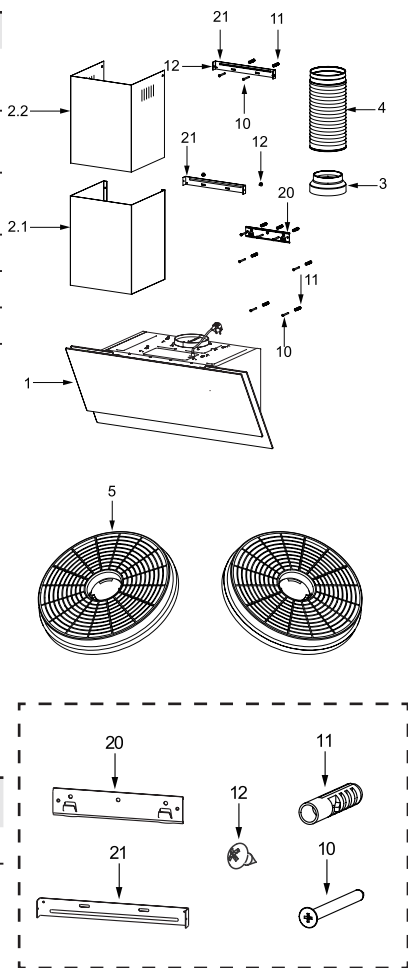

# ABMESSUNGEN

Einheit: mm

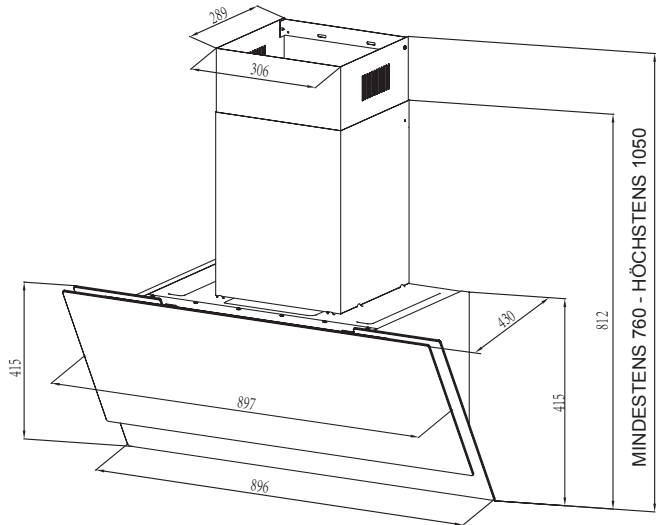
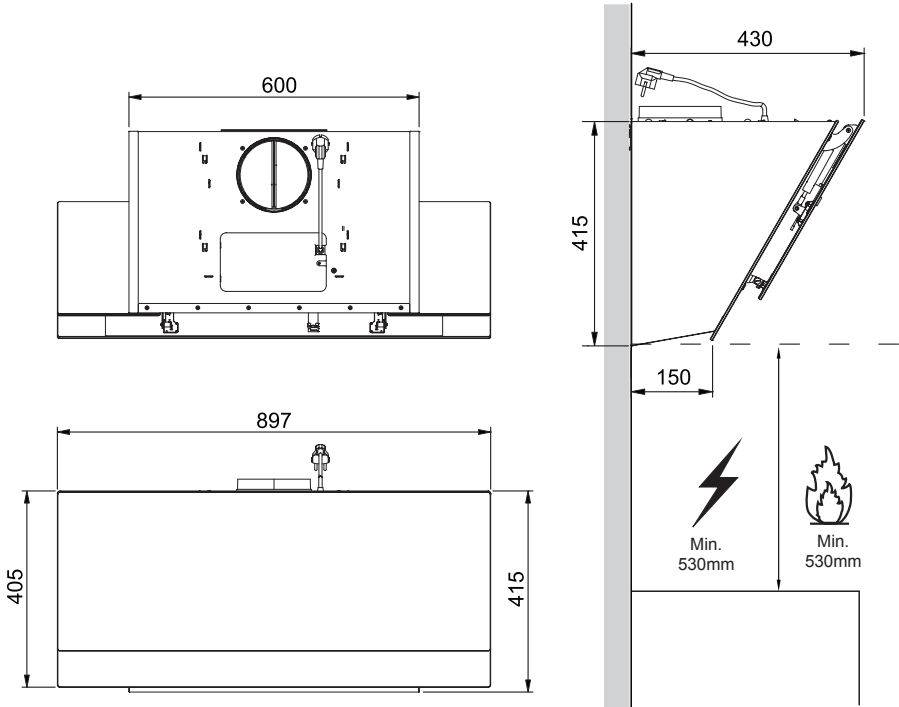

# INSTALLATION

## WANDBOHRUNG UND HALTERUNGSBEFESTIGUNG

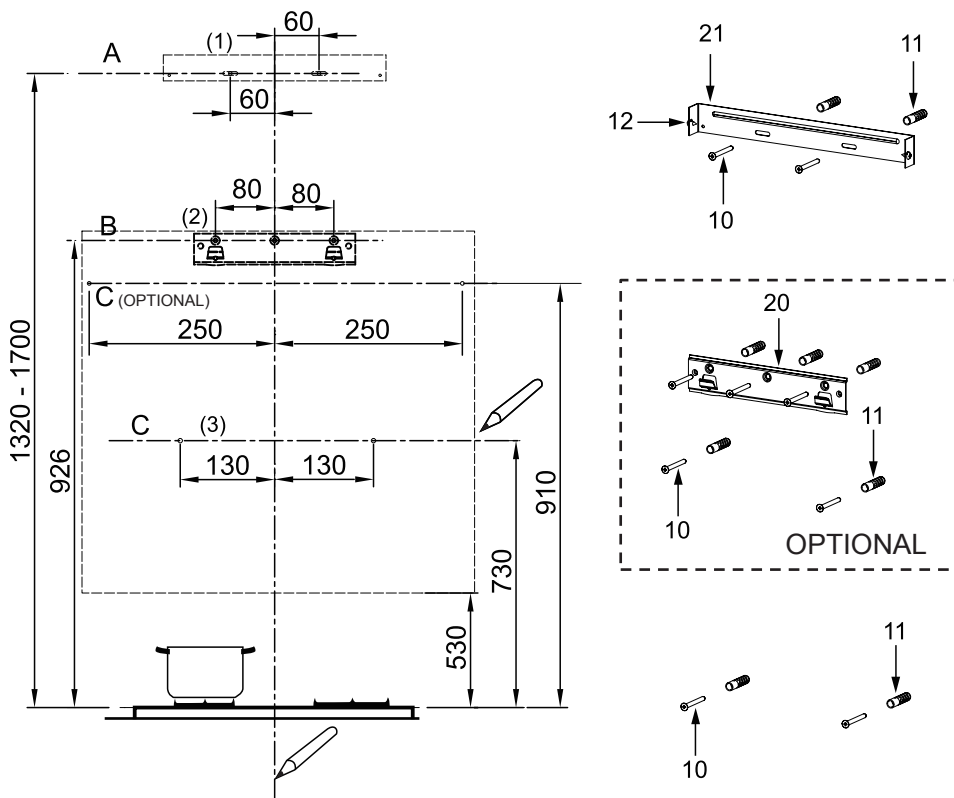

Fahren Sie in einem ersten Schritt mit den folgenden Zeichnungen fort:

- Eine vertikale Linie bis zur Decke oder bis zur Obergrenze, in der Mitte des Bereichs, in dem die Haube angebracht werden soll.
- Eine horizontale Linie A bei **1320 – 1700** mm über der Herdoberkante.
- Eine horizontale Linie B mindestens **926** mm über der Herdoberkante.
- Eine horizontale Linie C mindestens **730 (optional 910)** mm über der Herdoberkante.

**Punkte markieren:**

- Markieren Sie einen Punkt (1) auf der horizontalen Linie **A**, **60** mm rechts von der vertikalen Referenzlinie.
- Wiederholen Sie diesen Vorgang auf der anderen Seite und prüfen Sie, ob die beiden Markierungen nivelliert sind.
- Markieren Sie einen Punkt (2) auf der horizontalen Linie **B**, **80** mm rechts von der vertikalen Referenzlinie.
- Wiederholen Sie diesen Vorgang auf der anderen Seite und an der vertikalen Referenzlinie und prüfen Sie, ob die drei Markierungen nivelliert sind.

- Markieren Sie einen Punkt **(3)** auf der horizontalen Linie **C, 130 (optional 250)** mm rechts von der vertikalen Referenzlinie.
- Wiederholen Sie diesen Vorgang auf der anderen Seite und prüfen Sie, ob sich die beiden Markierungen auf derselben horizontalen Linie befinden

#### **Befestigen Sie die Klammern (optional):**

- Bohren Sie an den markierten Punkten **(1) (2) (3)** mit einem  $\phi 10$ -mm-Bohrer.
- Stecken Sie die Dübel **11** in die Löcher **(1) (2) (3)**.
- Befestigen Sie den Haubenbefestigungshalterung **20** mit den 3 Schrauben **10** (5 x 50), die mit der Haube geliefert wurden.
- Befestigen Sie einen Schornsteinbefestigungshalterung **21** mit 2 Schrauben **10** (5 x 50), die mit der Haube geliefert wurden.

#### **Haken Sie das Verdeckgehäuse ein:**

- Öffnen Sie die Platte.
- Entfernen Sie den Metallfettfilter mit den mitgelieferten Griffen.
- Hängen Sie den Haubenkörper an die Halterung **20**.
- Richten Sie den Haubenkörper selbst aus.

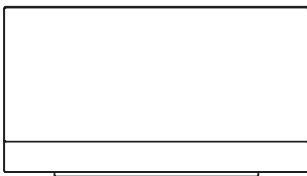

**Richtig**

**Falsch**

- Befestigen Sie die Schrauben **10** von der Innenseite des Haubenkörpers am Dübel **11** an Punkt **(3)**.
- Setzen Sie den Filter in die Haube ein.
- Schließen Sie die Platte.

## **VERBINDUNGEN**

### **LUFTABZUGSSYSTEM IN KANALAUSFÜHRUNG**

Bei der Installation der kanalisierten Version ist die Haube mit einem flexiblen oder starren Rohr  $\phi$  150 oder  $\phi$  120 mm an den Schornstein anzuschließen, wobei die Wahl des Rohres dem Installateur überlassen bleibt.

- Um einen Abluftanschluss  $\phi$  120 mm zu installieren, setzen Sie den Reduzierflansch 3 am Auslass des Haubenkörpers ein.
- Befestigen Sie das Rohr 4 mit ausreichend Rohrschellen (nicht im Lieferumfang enthalten).
- Entfernen Sie mögliche Aktivkohlefilter.

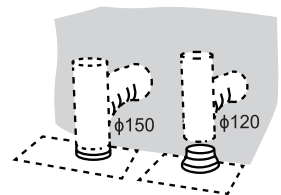

# SCHORNSTEIN-MONTAGE

Der Schornstein kann nur mit Abzugshaube installiert werden.

## Unterer dekorativer Schornstein

- Befestigen Sie eine Schornsteinbefestigungshalterung 21 am unteren dekorativen Kamin mit 2 Schrauben 12 (4,2 x 9,5), die mit der Haube geliefert wurden.

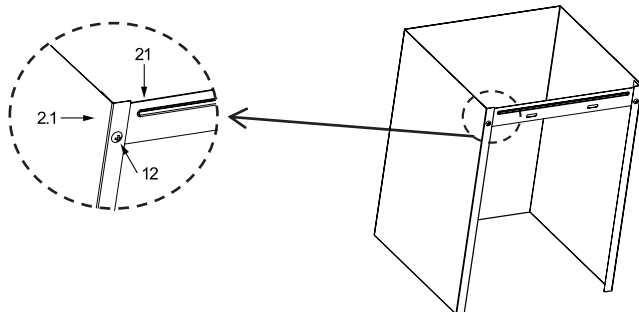

- Verbreitern Sie die beiden Seiten des Schornsteins leicht und hängen Sie sie in den Haubenkörper ein; achten Sie dabei auf einen guten Sitz.

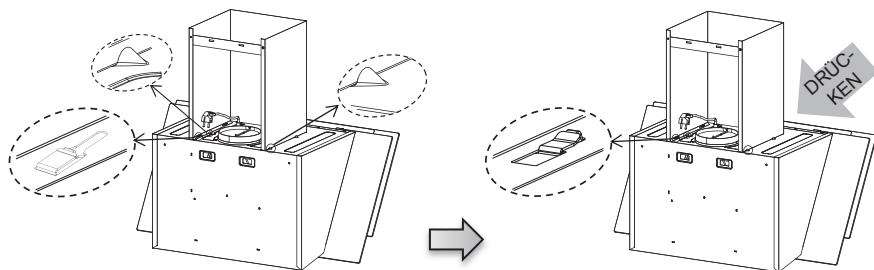

## Oberer dekorativer Schornstein



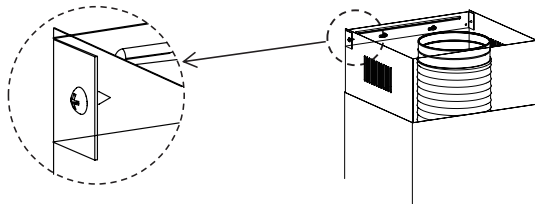



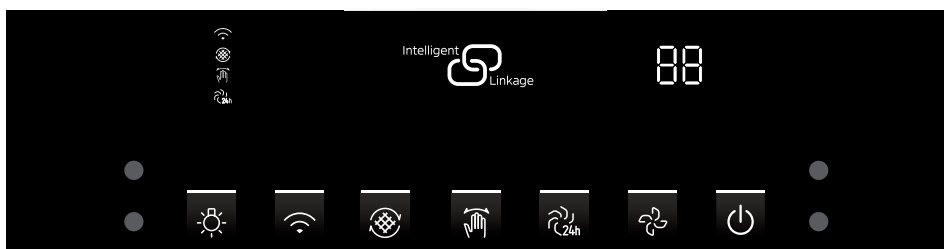

- Verbreitern Sie die beiden Seiten des oberen Schornsteins leicht und hängen Sie sie zwischen der Wand und der Halterung 21, die am unteren dekorativen Schornstein befestigt ist.
- Befestigen Sie den oberen Schornstein mit den 2 Schrauben 12 (4,2 x 9,5), die mit der Haube geliefert wurden, an der Halterung 21.



# VERWENDUNG

## BEDIENFELD



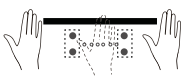





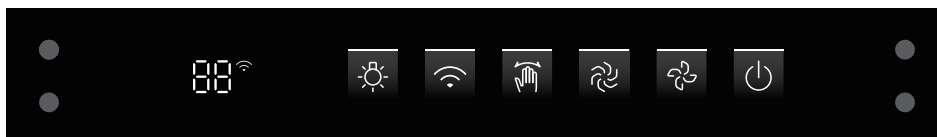

Taste	Name	Funktion
	Licht	Kurzer Tastendruck: Schalten Sie das Licht ein/aus.
	Verbindung	Langer Tastendruck: Schalten Sie die WLAN-Funktion ein; Langer Druck+ kurzer Druck: Schalten Sie die WLAN-Funktion aus (wenn  langsam blinkt)
	Erinnerung an die Filterreinigung	Schalten Sie die Funktion ein. Die Taste blinkt, um an die Reinigung des Filters zu erinnern, wenn der Lüfter 150 Stunden gelaufen ist.
	Geste	Kurz drücken: Gestensteuerung ein-/ausschalten.
	Lüfterfrischung	Schalten Sie die Funktion ein. Der Lüfter läuft alle 24 Stunden 15 Minuten lang auf niedriger Stufe.
	Geschwindigkeit	Kurz drücken: Geschwindigkeit anpassen.
	Schalter	1. Kurzer Tastendruck: Start (03 Geschwindigkeit); 2. Kurzer Tastendruck: Verzögerung 3 Min.; 3. Kurzer Tastendruck: Standby-Modus; 4. Kurzer Tastendruck: Sofort AUS.
		Bewegen Sie im Standby-Status die Hand von links nach rechts, um das Produkt einzuschalten. Die Standardgeschwindigkeit ist die zuletzt vom Benutzer eingestellte Geschwindigkeit. Die Standardgeschwindigkeit ist die Geschwindigkeit 03 beim ersten Einschalten. Winken Sie im laufenden Zustand die Hand nach links, um für 3 Minuten in den Ausschaltverzögerungszustand zu gelangen. Winken Sie wiederholt mit der Hand nach rechts, um die Geschwindigkeit zu wechseln (01-02-03-0b-01).



# VERWENDUNG

## BEDIENFELD

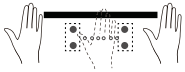

Schaltfläche	Bezeichnung	Funktion
	Licht	Kurzer Tastendruck: Schalten Sie das Licht ein/aus.
	Verbindung	Langer Tastendruck: Schalten Sie die WLAN-Funktion ein; Langer Druck+ kurzer Druck: Schalten Sie die WLAN-Funktion aus (wenn  langsam blinkt)
	Geste	Kurz drücken: Gestensteuerung ein-/ausschalten.
	Boost	Kurzer Tastendruck: Start (0b-Geschwindigkeit), Rückkehr zur 03-Geschwindigkeit nach 8 Minuten. Bitte wählen Sie es manuell aus, wenn Sie es benötigen, um fortzufahren
	Geschwindigkeit	Kurz drücken: Geschwindigkeit anpassen.
	Schalter	1. Kurzer Tastendruck: Start (03 Geschwindigkeit); 2. Kurzer Tastendruck: Verzögerung 3 Min.; 3. Kurzer Tastendruck: Standby-Modus; 4. Kurzer Tastendruck: Sofort AUS.
		<p>Bewegen Sie im Standby-Status die Hand von links nach rechts, um das Produkt einzuschalten. Die Standardgeschwindigkeit ist die zuletzt vom Benutzer eingestellte Geschwindigkeit.</p> <p>Die Standardgeschwindigkeit ist die Geschwindigkeit 03 beim ersten Einschalten. Winken Sie im laufenden Zustand die Hand nach links, um für 3 Minuten in den Ausschaltverzögerungszustand zu gelangen. Winken Sie wiederholt mit der Hand nach rechts, um die Geschwindigkeit zu wechseln (01-02-03-0b-01).</p>

# WARTUNG

## FETTE-FILTER

### REINIGUNG VON SELBSTTRAGENDEN FETTFILTERN AUS METALL

- Die Filter müssen alle zwei Betriebsmonate, bei besonders starker Beanspruchung auch häufiger, gereinigt werden und können in der Spülmaschine gereinigt werden.
- Ziehen Sie die Komfortplatten, um sie zu öffnen
- Entfernen Sie die Filter nacheinander, indem Sie sie zur Rückseite der Dunstabzugshaube schieben und gleichzeitig nach unten ziehen.
- Beim Waschen ist jegliches Verbiegen der Filter zu vermeiden. Bevor Sie sie wieder in die Haube einsetzen, stellen Sie sicher, dass sie vollständig trocken sind. (Die Farbe der Filteroberfläche kann sich im Laufe der Zeit ändern, dies hat jedoch keinen Einfluss auf die Filtereffizienz)
- Achten Sie beim Einbau der Filter in die Haube darauf, dass sie in der richtigen Position montiert werden und der Griff nach außen zeigt.
- Schließen Sie die Komfortplatte.

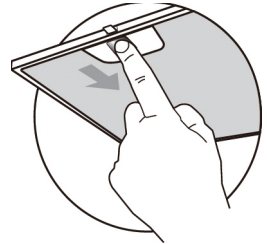

## AKTIVKOHLEFILTER (UMLUFTVERSION)

Diese Filter sind nicht waschbar und können nicht regeneriert werden und müssen etwa alle 4 Betriebsmonate oder bei starker Beanspruchung häufiger ausgetauscht werden.

## AUSTAUSCH DES AKTIVKOHLEFILTERS

- Öffnen Sie die Komfortplatte, indem Sie sie nach unten ziehen.
- Entfernen Sie die Metallfettfilter
- Entfernen Sie den gesättigten Aktivkohlefilter .
- Setzen Sie die neuen Filter ein.
- Ersetzen Sie die Metallfettfilter .
- Schließen Sie die Komfortplatte

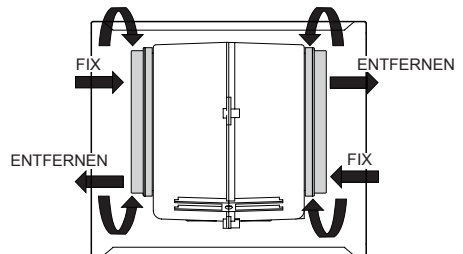

## ENTSORGUNG VON ELEKTROALTGERÄTEN



Die europäische Richtlinie 2012/19/EU über Elektro- und Elektronik-Altgeräte (WEEE) schreibt vor, dass Elektroaltgeräte nicht über den normalen, unsortierten Siedlungsabfall entsorgt werden dürfen. Altgeräte müssen getrennt gesammelt werden, um die Rückgewinnung und das Recycling der in ihnen enthaltenen Materialien zu optimieren und die Auswirkungen auf die menschliche Gesundheit und die Umwelt zu verringern.

Das Symbol der durchgestrichenen "Abfalltonne auf Rädern" auf dem Produkt erinnert Sie an Ihre Verpflichtung, dass das Gerät bei der Entsorgung getrennt gesammelt werden muss.

Verbraucher sollten sich an ihre örtliche Behörde oder ihren Händler wenden, um Informationen über die korrekte Entsorgung ihres Altgerätes zu erhalten.

# BELEUCHTUNG

## LICHTERSATZ

- Schalten Sie die Dunstabzugshaube aus und isolieren Sie die Dunstabzugshaube, indem Sie den Netzstecker ziehen oder die Sicherung ausschalten.
- Entfernen Sie den Fettfilter.
- Entfernen Sie das Licht, indem Sie ihre Fassung vom Haubenkörper abhebeln (hierzu kann Druck oder Kraft erforderlich sein).

	Maximale Leistung	Spannung	Abbildung	Lampenkappe	ILCOS D-Code
LED-Module separates Vorschaltgerät	1.5W	GLEICHSTROM 12 V	 Durchmesser: 33.2 mm x 120mm	/	DSS-1.5- S-33.2/120

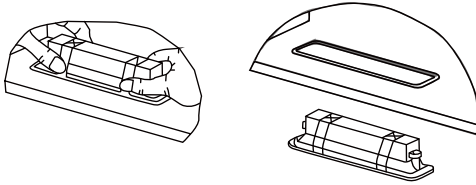

- Trennen Sie den Stecker vom Licht.
- Ersetzen Sie das Licht durch ein neues desselben Typs und achten Sie darauf, dass Sie das Licht richtig mit dem Lichtkabel verbinden.
- Bringen Sie das Licht wieder am Haubenkörper an.

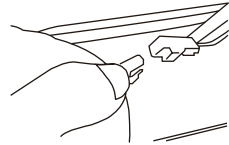

# FEHLERSUCHE

Fehler	Ursache	Lösung
Licht an, aber Motor funktioniert nicht	Die Klappen sind blockiert.	
	Der Kondensator ist beschädigt.	Tauschen Sie Kondensator aus.
	Der Motor ist beschädigt.	Tauschen Sie Motor aus.
	Die interne Verdrahtung des Motors ist unterbrochen/abgeklemmt. Es kann zu einem unangenehmen Geruch kommen.	Tauschen Sie Motor aus.
Sowohl Licht als auch Motor funktionieren nicht	Abgesehen von den oben genannten Punkten ist Folgendes zu überprüfen:	
	Leicht beschädigt.	Tauschen Sie Lichter aus.
	Netzkabel lose.	Schließen Sie die Drähte gemäß dem elektrischen Schaltplan an.
Ölleckage	Der Auslass und der Belüftungseingang sind nicht dicht verschlossen.	Nehmen Sie den Auslass ab und dichten Sie ihn mit Klebstoff ab
	Leckage an der Verbindung von U-Profil und Deckel	Nehmen Sie das U-förmige Profil ab und versiegeln Sie es mit Seife oder Farbe.
Vibration	Die Klinge kann, wenn sie beschädigt ist, Vibrationen verursachen.	Tauschen Sie die Klinge aus.
	Der Motor ist nicht fest angezogen.	Befestigen Sie den Motor fest.
	Die Dunstabzugshaube ist nicht fest verschraubt.	Befestigen Sie die Dunstabzugshaube fest.
Unzureichende Absaugung	Der Abstand zwischen der Dunstabzugshaube und der Herdplatte ist zu groß.	Stellen Sie den Abstand neu ein.
	Zu viel Lüftung durch offene Türen oder Fenster.	Wählen Sie einen neuen Ort für die Installation des Geräts oder schließen Sie einige Türen / Fenster.
Die Maschine neigt sich	Die Befestigungsschrauben sind nicht fest genug angezogen.	Ziehen Sie die Befestigungsschraube fest und stellen Sie sie waagrecht.
	Die Aufhängeschrauben sind nicht fest genug angezogen	Ziehen Sie die Aufhängeschraube fest und stellen Sie sie waagrecht.



**Master Kitchen**

## **КУХОННАЯ ВЫТЯЖКА**

### **РУКОВОДСТВО ПО ЭКСПЛУАТАЦИИ**

МОДЕЛЬ: НМК 90А3 MS-BS SP BK  
НМК 90А3 MS SP BK

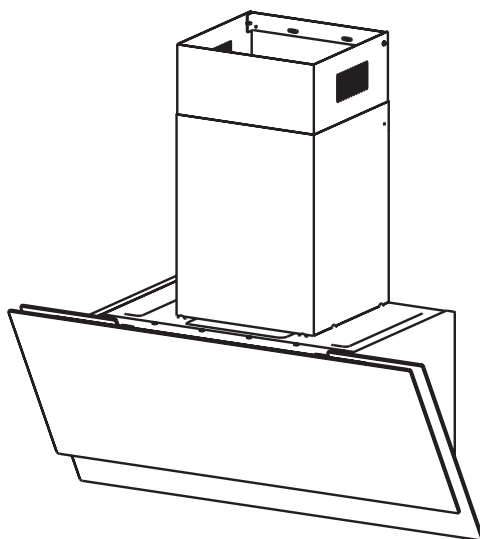

# РЕКОМЕНДАЦИИ И ПРЕДЛОЖЕНИЯ

 Инструкции по эксплуатации применимы к нескольким версиям данного прибора. Соответственно, вы можете найти описания отдельных функций, которые неприменимы к вашему конкретному прибору.

## МОНТАЖ

- Производитель не несет ответственности за любые повреждения, возникшие по причине неправильной установки.
- Минимальное безопасное расстояние между варочной панелью и кухонной вытяжкой составляет 650 мм (некоторые модели могут быть установлены на меньшей высоте, см. Параграфы, посвященные рабочим размерам и установке).
- Убедитесь, что сетевое напряжение соответствует напряжению, указанному на паспортной табличке, прикрепленной к внутренней части вытяжки.
- Касательно приборов класса I убедитесь, что внутренний источник питания гарантирует надлежащее заземление.
- Подсоедините вытяжку к вытяжному дымоходу через трубу диаметром не менее 120 мм. Путь дымохода должен быть как можно короче.
- Не подключайте вытяжку к вытяжным каналам, по которым проходят дымоходы для сжигания (котлы, камины и т. д.).
- В случае, если вытяжка используется совместно с неэлектрическими приборами (например, газовыми горелками), в помещении должна быть обеспечена достаточная степень аэрации, чтобы предотвратить обратный поток выхлопных газов. Кухня должна иметь отверстие, сообщающееся непосредственно с открытым воздухом, чтобы гарантировать поступление чистого воздуха. При использовании вытяжки совместно с приборами, работающими не от электрической энергии, отрицательное давление в помещении не должно превышать 0,04 мбар, чтобы предотвратить попадание паров обратно в помещение через вытяжку.
- При повреждении кабеля питания, он должен быть заменен производителем или отделом технического обслуживания во избежание каких-либо рисков.
- Если в инструкциях по установке газовой варочной панели указано большее расстояние, указанное выше, это необходимо учитывать. Необходимо соблюдать правила, касающиеся выпуска воздуха.

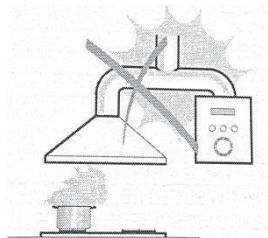

## ИСПОЛЬЗОВАНИЕ

- Вытяжка разработана исключительно для бытового использования, чтобы устранить кухонные запахи.
- Никогда не используйте вытяжку для других целей, кроме тех, для которых она была разработана.
- Никогда не оставляйте открытый огонь под вытяжкой во время ее работы.
- Отрегулируйте интенсивность пламени так, чтобы оно направлялось только на дно сковороды, следя за тем, чтобы оно не охватывало стенки.
- Во время использования фритюрницы необходимо постоянно контролировать: перегретое масло может загореться.
- Не разжигайте огонь под вытяжкой; существует опасность возгорания.
- Данное устройство может быть использовано детьми старше 8 лет или лицами с физическими, сенсорными или умственными особенностями или недостаточным опытом и знаниями в случае, если за ними осуществляется присмотр и им даны инструкции по безопасному использованию устройства и возможных рисках.
- Дети должны находиться под присмотром взрослых, чтобы убедиться, что они не играют с прибором.
- Очистка и техническое обслуживание не должны производиться детьми без присмотра взрослого.
- «ОСТОРОЖНО: Доступные части могут нагреваться при использовании с кухонными приборами».

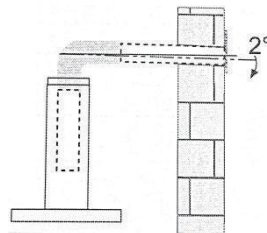

## ПОДДЕРЖАНИЕ

- Перед выполнением каких-либо работ по техобслуживанию выключите прибор или отсоедините его от электросети.
- Очистите и/или замените фильтры по истечении указанного периода времени (опасность возгорания).
- Протрите вытяжку влажной тканью с нейтральным жидким моющим средством.
- В приборе используется не более 4 конфорки.

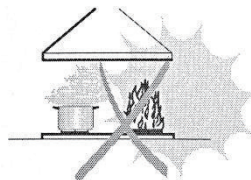

Символ  на упаковке указывает на то, что данный продукт нельзя утилизировать как бытовые отходы. Вместо этого его следует сдать в соответствующий пункт сбора для вторичной переработки электрического и электронного оборудования. Обеспечив правильную утилизацию данного продукта, вы сможете предотвратить потенциальные негативные последствия для окружающей среды и здоровья человека, которые в противном случае могли бы быть вызваны неправильным обращением с отходами данного продукта. Для получения более подробной информации о вторичной переработке данного продукта, пожалуйста, свяжитесь с местным городским офисом, службой утилизации бытовых отходов или магазином, в котором вы приобрели продукт.

# КОМПОНЕНТЫ

Ред.	Кол-во	Компоненты продукта
1	1	Корпус вытяжки в комплекте с: элементами управления, лампами подсветки, вентилятором, фильтром.
2.1	1	Нижний декоративный дымоход (дополнительно)
2.2	1	Верхний декоративный дымоход (дополнительно)
3	1	Фланец (на выбор)
4	1	Выхлопная труба
5	2	Фильтр из активированного угля (на выбор)

Ред.	Кол-во	Компоненты установки
10	7	Винты 5 x 50
11	7	Настенные розетки
12	6	Винты 4,2 x 9,5
13	2	Монтажный кронштейн
20	1	Кронштейн для крепления вытяжки (на выбор)
21	1	Кронштейн для крепления дымохода (0/1 на выбор)

Кол-во	Документация
1	Руководство по эксплуатации

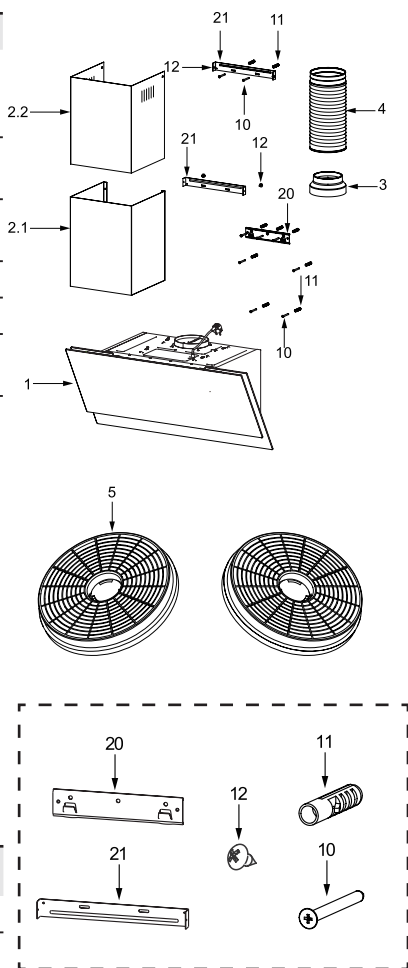

# ГАБАРИТЫ

ед. измерения:мм

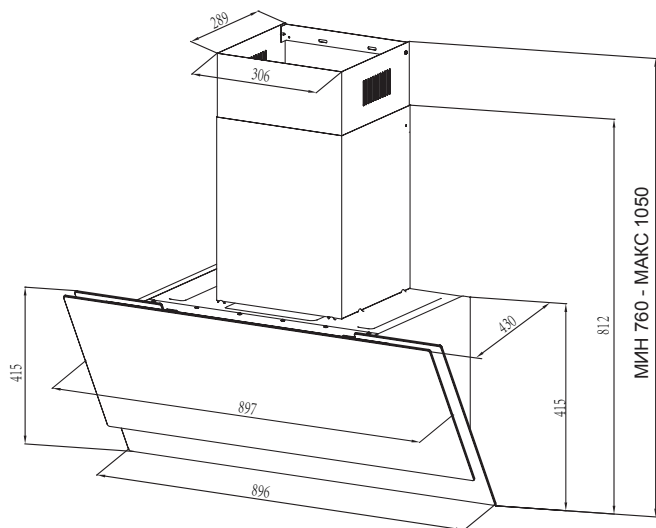
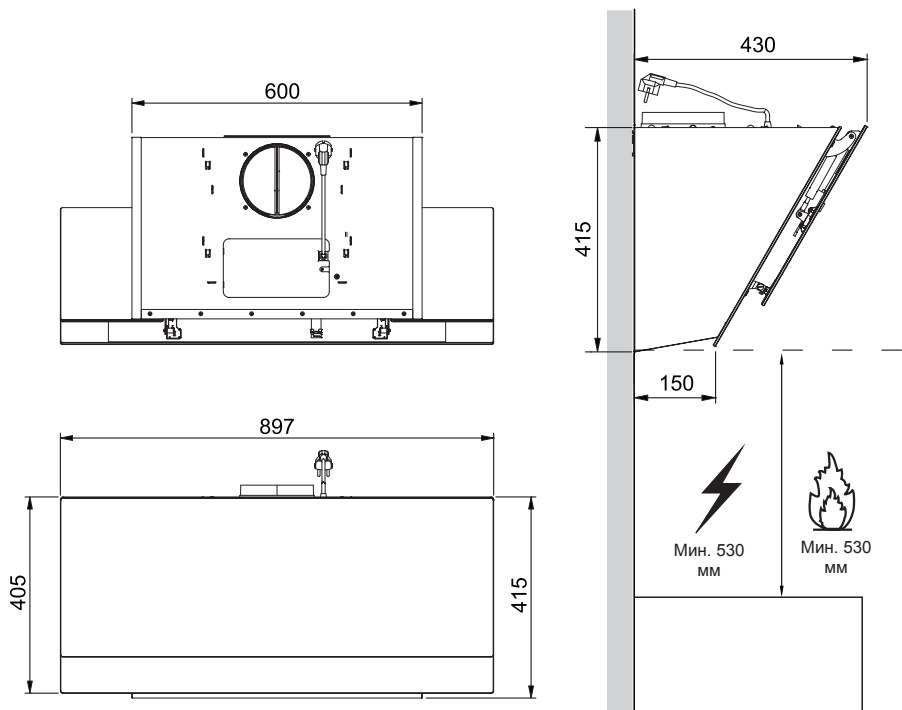



# МОНТАЖ

## СВЕРЛЕНИЕ СТЕН И КРЕПЛЕНИЕ КРОНШТЕЙНОВ

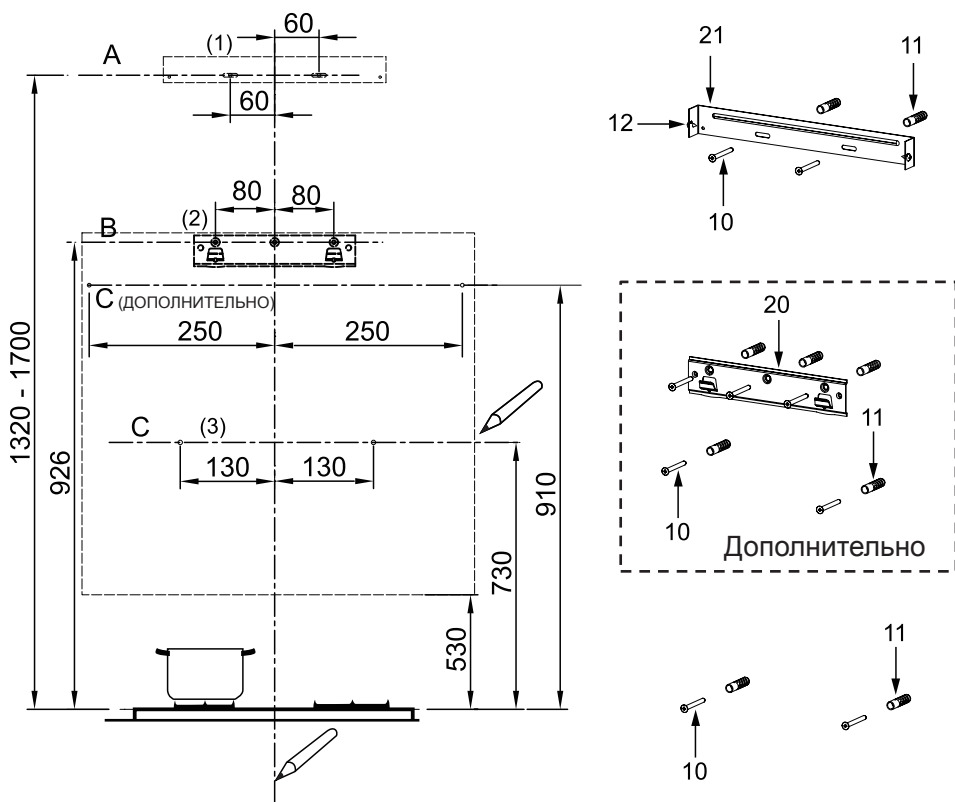

**В качестве первого шага выполните следующие чертежи:**

- Вертикальная линия до потолка или до верхнего предела в центре зоны, в которой должна быть установлена вытяжка.
- Горизонтальная линия А в точке **1320 - 1700** мм над поверхностью плиты.
- Горизонтальная линия В как минимум **926** мм над поверхностью плиты.
- Горизонтальная линия С, как минимум **730 (910 на выбор)** мм над поверхностью плиты.

**Отметки:**

- Отметка точки **(1)** на горизонтальной линии **А**, **60** мм вправо от вертикальной контрольной линии.
- Повторите эту операцию с другой стороны, убедившись, что две отметки выровнены.
- Отметка точки **(2)** на горизонтальной линии **В**, **80** мм вправо от вертикальной контрольной линии.
- Повторите эту операцию с другой стороны и на вертикальной контрольной линии, убедившись, что три метки выровнены.

- Отметка точки **(3)** на горизонтальной линии **С, 130 (250 на выбор)** мм вправо от вертикальной контрольной линии.
- Повторите эту операцию с другой стороны, убедившись, что две метки находились на одной горизонтальной линии.

#### Закрепите кронштейны (дополнительно):

- Сверление в отмеченных точках **(1) (2) (3)** Используйте сверло диаметром  $\phi 10$  мм.
- Вставьте штепсельные вилки **11** в отверстия **(1) (2) (3)**.
- Закрепите кронштейн для крепления вытяжки **20** посредством 3 винтов **10** (5 x 50), входящих в комплект поставки вытяжки.
- Закрепите кронштейн для крепления дымохода **21** посредством 2 винтов **10** (5 x 50), входящих в комплект поставки вытяжки.

#### Зацепите корпус вытяжки:

- Откройте панель.
- Снимите металлический надплитный фильтр-жироуловитель, используя прилагаемые ручки.
- Подвесьте корпус вытяжки к кронштейну **20**.
- Выровняйте сам корпус вытяжки.

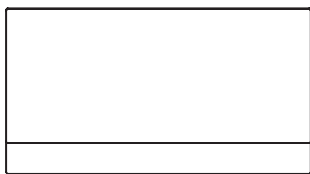

Правильно

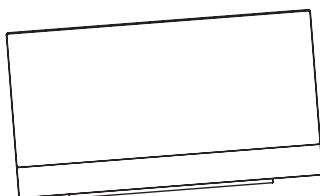

Неправильно

- С внутренней стороны корпуса вытяжки закрепите винты **10** к штепсельным вилкам **11** в точках **(3)**.
- Установите фильтр в вытяжку.
- Закройте панель.

## ПОДКЛЮЧЕНИЯ

### СИСТЕМА ВЫПУСКА ВОЗДУХА КАНАЛЬНОЙ ВКРСИИ

При установке канальной версии подсоедините вытяжку к дымоходу с помощью гибкой или жесткой трубы диаметром 150 или 120 мм, выбор остается за монтажником.

- Чтобы установить патрубок для отвода воздуха диаметром  $\phi 120$  мм, вставьте фланец редуктора 3 в выпускное отверстие корпуса вытяжки.
- Закрепите трубу 4 в нужном положении с помощью достаточного количества зажимных хомутов для труб (не входят в комплект поставки).
- Удалите возможные угольные фильтры.

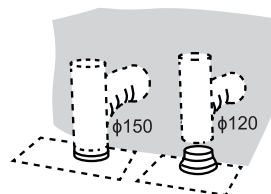

## СБОРКА ДЫМОХОДА

Дымоход может быть установлен только с вытяжкой.

### Нижний декоративный дымоход

- Закрепите крепежный кронштейн 21 дымохода на нижнем декоративном дымоходе с помощью 2 винтов 12 (4,2 x 9,5), прилагаемых к вытяжке.

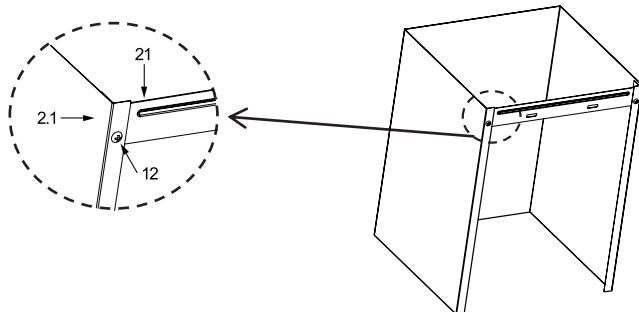

- Слегка расширьте обе стороны канавки и закрепите их на корпусе вытяжки для обеспечения правильного размещения.

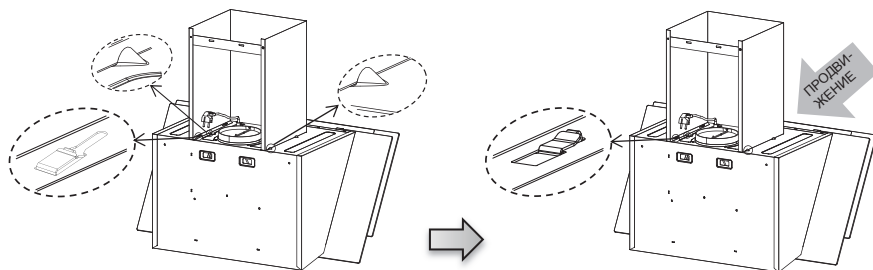

### Верхний декоративный дымоход



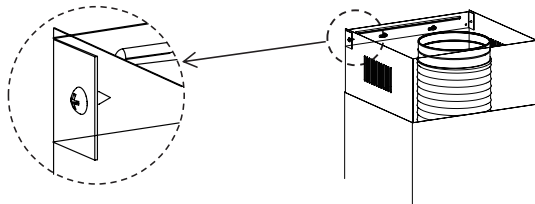



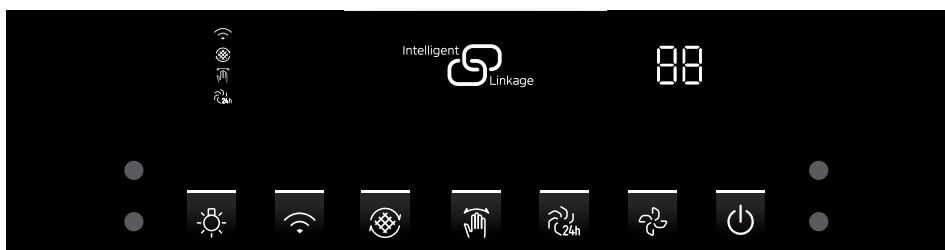

- Слегка расширьте обе стороны верхнего дымохода и закрепите их между стеной и кронштейном, 21 который закреплен на нижнем декоративном дымоходе.
- Закрепите верхний дымоход на кронштейне 21 посредством 2 винтов 12 (4,2 x 9,5), входящем в комплект вытяжки.



# ИСПОЛЬЗОВАНИЕ

## ПАНЕЛЬ УПРАВЛЕНИЯ



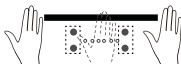



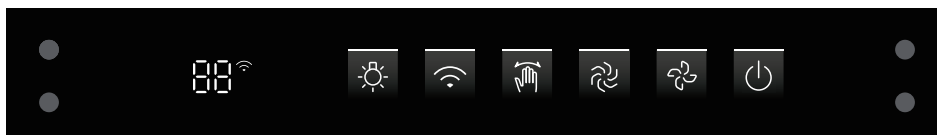

Кнопка	Наименование	Функция
	Освещение	Короткое нажатие: включение/выключение света.
	Подключить	Длительное нажатие: включение функции WLAN; Длительное нажатие + короткое нажатие: отключение функции WLAN (  при медленном мигании)
	Напоминание о очистке фильтра	Включите функцию, кнопка мигнет, напоминая об очистке фильтра, когда вентилятор проработает 150 часов.
	Управлене жестами	Короткое нажатие: включение/выключение управления жестами.
	Обновление воздуха	Включите эту функцию, при этом вентилятор будет работать на низкой скорости 15 минут каждые 24 часа.
	Скорость	Короткое нажатие: регулировка скорости.
	Переключатель	1-е короткое нажатие: запуск (03 скорость); 2-е короткое нажатие: задержка 3 мин; 3-е короткое нажатие: режим ожидания; 4-е короткое нажатие: немедленное выключение.
		Проведите рукой слева направо в режиме ожидания, чтобы включить устройство. Скорость по умолчанию - это последняя скорость, установленная пользователем. Скорость по умолчанию - 03 при первом включении. В запущенном состоянии махните рукой в левую сторону, чтобы перейти в режим отключения задержки на 3 минуты. Махните рукой в правую сторону, чтобы повторно переключить скорость (01-02-03-0b-01).

# ИСПОЛЬЗОВАНИЕ

## ПАНЕЛЬ УПРАВЛЕНИЯ

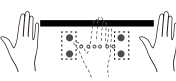

Кнопка	Наименование	Функция
	Освещение	Короткое нажатие: включение/выключение света.
	Подключить	Длительное нажатие: включение функции WLAN; Длительное нажатие + короткое нажатие: отключение функции WLAN (  при медленном мигании)
	Управление жестами	Короткое нажатие: включение/выключение управления жестами.
	Усиление	Короткое нажатие: запуск (скорость 0b), возврат к скорости 03 через 8 минут. пожалуйста, выберите ручную, если это необходимо для продолжения
	Скорость	Короткое нажатие: регулировка скорости.
	Переключатель	1-е короткое нажатие: запуск (03 скорость); 2-е короткое нажатие: задержка 3 мин; 3-е короткое нажатие: режим ожидания; 4-е короткое нажатие: немедленное выключение.
		Проведите рукой слева направо в режиме ожидания, чтобы включить устройство. Скорость по умолчанию - это последняя скорость, установленная пользователем. Скорость по умолчанию - 03 при первом включении. В запущенном состоянии махните рукой в левую сторону, чтобы перейти в режим отключения задержки на 3 минуты. Махните рукой в правую сторону, чтобы повторно переключить скорость (01-02-03-0b-01).

# ТЕХОБСЛУЖИВАНИЕ

## ФИЛЬТРЫ-ЖИРОУЛОВИТЕЛИ

### ОЧИСТКА МЕТАЛЛИЧЕСКИХ САМООДЕРЖИВАЮЩИХСЯ ЖИРОУЛАВЛИВАЮЩИХ ФИЛЬТРОВ

- Фильтры необходимо чистить каждые 2 месяца эксплуатации или чаще при особенно интенсивном использовании, при этом их можно мыть в посудомоечной машине.
- Потяните комфортные панели, чтобы открыть их.
- Извлекайте фильтры один за другим, подталкивая их к задней стенке вытяжного блока и одновременно потянув вниз.
- При промывке фильтров следует избегать любых изгибов. Перед повторной установкой фильтров в вытяжку убедитесь, что они полностью высохли. (Цвет поверхности фильтра может меняться с течением времени, но это никак не влияет на эффективность фильтра).
- При установке фильтров в вытяжку обратите внимание на то, чтобы они были установлены в правильном положении ручкой наружу.
- Закройте панель комфорта.

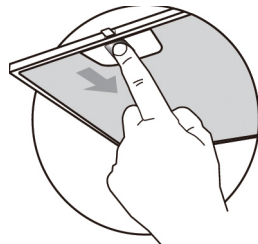

## УГОЛЬНЫЙ ФИЛЬТР (ВЕРСИЯ С РЕЦИРКУЛЯЦИЕЙ)

Эти фильтры нельзя мыть и регенерировать, их необходимо заменять примерно каждые 4 месяца работы или чаще при интенсивной эксплуатации.

### ЗАМЕНА ФИЛЬТРА С АКТИВИРОВАННЫМ УГЛЕМ

- Откройте комфортные панели, потянув их вниз.
- Снимите металлические жироулавливающие фильтры.
- Снимите фильтр с насыщенным активированным углем.
- Установка новых фильтров.
- Замените металлические жироулавливающие фильтры.
- Закройте панель комфорта

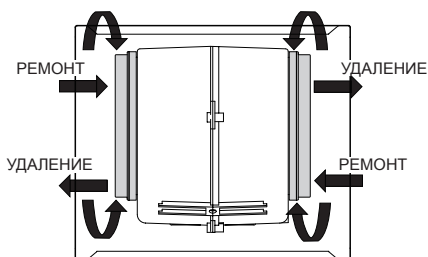

## УТИЛИЗАЦИЯ СТАРЫХ ЭЛЕКТРОПРИБОРОВ



Европейская директива 2012/19/EU об отходах электрического и электронного оборудования (WEEE) требует, чтобы старые бытовые электроприборы не выбрасывались в обычный поток несортированных муниципальных отходов. Старые бытовые приборы необходимо собирать отдельно, чтобы оптимизировать утилизацию материалов, которые они содержат, и снизить воздействие на здоровье человека и окружающую среду.

Перечеркнутый символ «мусорный бак на колесах» на изделии напоминает вам об обязательстве: когда вы утилизируете прибор, его следует собирать отдельно.

Потребители должны обратиться в местные органы власти или к продавцу для получения информации о правильной утилизации их старого прибора.

## ОСВЕЩЕНИЕ

### ЗАМЕНА ЛАМПЫ

- Выключите вытяжку и изолируйте ее, выдернув вилку из розетки или отключив предохранитель.

Удалите смазочный фильтр.

- Извлеките лампу, извлекая ее фитинг из корпуса вытяжки (для этого может потребоваться надавить или приложить усилие).

	Максимальная мощность	напряжение ограничителей	Изображение	Колпачок лампы	Спецификация ILCOS D
Светодиодные модули с отдельным балластом	1.5 Вт	DC 12 В	 диаметр: 33.2 мм x 120 мм	/	DSS-1.5-S-33.2/120

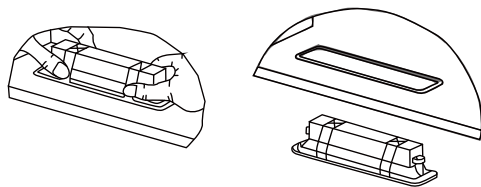

- Отсоедините разъем лампы.
- Замените лампу на новую того же типа, убедитесь, что вы правильно подключили лампу к световому кабелю.
- Установите лампу обратно на корпус вытяжки.

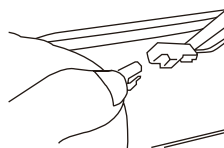

## УСТРАНЕНИЕ НЕПОЛАДОК

Неисправность	Причина	Решение
Свет горит, но мотор не работает	Лопсти заблокированы.	
	Конденсатор поврежден.	Заменить конденсатор.
	Электродвигатель поврежден.	Замените мотор.
	Внутренняя проводка мотора отрезана/отсоединена. Может появиться неприятный запах.	Замените мотор.
Лампа и электродвигатель не работают	В дополнение к вышесказанному, проверьте следующее:	
	Лампа повреждена.	Замените лампы.
	Ослаблен шнур питания.	Подключите провода согласно электрической схеме.
Утечка масла	Выпуск и вход для вентиляции воздуха не закрыты плотно.	Снимите выпуск и заклейте клеем.
	Утечка из соединения П-образной секции с крышкой.	Снимите U-образную часть и запечатайте ее мылом или краской.
Вибрация	Поврежденная лопасть может вызвать вибрацию.	Замените лопасть.
	Электродвигатель не плотно закреплен.	Плотно закрепите мотор.
	Вытяжка не закреплена плотно.	Плотно закрепите вытяжку.
Недостаточное всасывание	Расстояние между вытяжкой и плитой слишком велико.	Отрегулируйте расстояние.
	Слишком сильная вентиляция через открытые двери или окна.	Выберите новое место для установки прибора или закройте несколько дверей/окон.
Машина наклоняется	Крепежные винты затянуты недостаточно плотно.	Затяните крепежный винт, чтобы машина была горизонтальной.
	Подвесные винты затянуты недостаточно плотно	Затяните подвесной винт, чтобы машина была горизонтальной.







Master Kitchen

**HOTTE DE CUISINIÈRE**  
**MANUEL D'INSTRUCTIONS**

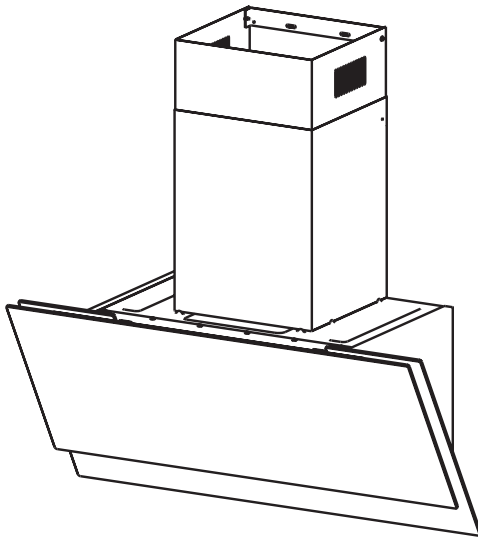
MODÈLE LO: HMK 90A3 MS-BS SP BK  
HMK 90A3 MS SP BK



# RECOMMANDATIONS ET SUGGESTIONS

 Le mode d'emploi s'applique à plusieurs versions de cet appareil. Par conséquent, il se peut que vous trouviez des descriptions de caractéristiques individuelles qui ne s'appliquent pas à votre appareil spécifique

## INSTALLATION

- Le fabricant ne sera pas tenu responsable des dommages résultant d'une installation incorrecte ou inadéquate.
- La distance de sécurité minimale entre le plan de cuisson et la hotte aspirante est de 650 mm (certains modèles peuvent être installés à une hauteur inférieure, veuillez vous référer aux paragraphes sur les dimensions de travail et l'installation).
- Vérifiez que la tension du réseau correspond à celle indiquée sur la plaque signalétique fixée à l'intérieur de la hotte.
- Pour les appareils de classe I, vérifiez que l'alimentation électrique domestique garantit une mise à la terre adéquate.
- Raccordez la hotte au conduit d'évacuation des fumées par un tuyau d'un diamètre minimum de 120 mm. Le chemin du conduit de fumée doit être le plus court possible.
- Ne raccordez pas la hotte aspirante aux conduits d'évacuation des fumées de combustion (chaudières, cheminées, etc.).
- Si l'extracteur est utilisé en combinaison avec des appareils non électriques (par exemple, des appareils à gaz), il faut garantir une aération suffisante dans la pièce pour éviter le reflux des gaz d'échappement. La cuisine doit disposer d'une ouverture communiquant directement avec l'air libre afin de garantir l'entrée d'air propre. Lorsque la hotte est utilisée avec des appareils alimentés par une énergie autre que l'électricité, la pression négative dans la cuisine ne doit pas dépasser 0,04 mbar afin d'éviter que les fumées ne soient aspirées dans la cuisine par la hotte.
- En cas d'endommagement du câble d'alimentation, celui-ci doit être remplacé par le fabricant ou par le service technique, afin d'éviter tout risque.
- Si les instructions d'installation de la table de cuisson à gaz spécifient une distance supérieure à celle indiquée ci-dessus, il faut en tenir compte. Les réglementations concernant l'évacuation de l'air doivent être respectées.

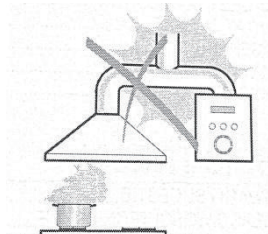

## UTILISATION

- La hotte aspirante a été conçue exclusivement pour un usage domestique afin d'éliminer les odeurs de cuisine.
- N'utilisez jamais la hotte à d'autres fins que celles pour lesquelles elle a été conçue.
- Ne laissez jamais de flammes nues hautes sous la hotte lorsqu'elle est en fonctionnement.
- Régalez l'intensité de la flamme pour la diriger uniquement sur le fond de la poêle, en veillant à ce qu'elle n'engloutisse pas les parois.
- Les friteuses doivent être surveillées en permanence pendant leur utilisation : une huile surchauffée peut s'enflammer.
- Ne flambez pas sous la hotte ; risque d'incendie.
- Cet appareil peut être utilisé par des enfants à partir de 8 ans, des personnes ayant des capacités physiques, mentales ou sensorielles limitées, ainsi qu'un manque d'expérience ou de connaissances, uniquement si elles ont reçu au préalable des consignes concernant la sécurité de fonctionnement, si elles sont surveillées et à condition qu'elles comprennent les dangers inhérents à l'usage de cet appareil.
- Les enfants doivent être surveillés pour assurer qu'ils ne jouent pas avec l'appareil.
- Le nettoyage et la maintenance ne doivent pas être effectués par des enfants sans surveillance.
- « ATTENTION » : Les parties accessibles peuvent devenir chaudes lorsqu'elles sont utilisées avec des appareils de cuisson ».

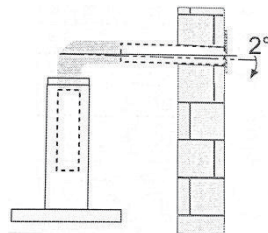

## MAINTENANCE

- Éteignez ou débranchez l'appareil de l'alimentation principale avant d'effectuer toute opération de maintenance.
- Nettoyez et/ou remplacez les filtres après la période de chaux spécifiée (risque d'incendie).
- Nettoyez la hotte à l'aide d'un chiffon humide et d'un détergent liquide neutre.
- L'appareil utilise 4 éléments de cuisson au maximum.

Le symbole  sur l'emballage indique que ce produit ne doit pas être traité comme un déchet ménager. Il doit plutôt être remis au point de collecte applicable pour le recyclage des équipements électriques et électroniques. En vous assurant que ce produit est éliminé correctement, vous contribuerez à prévenir les conséquences négatives potentielles pour l'environnement et la santé humaine, qui pourraient autrement être causées par une manipulation inappropriée des déchets de ce produit. Pour des informations plus détaillées sur le recyclage de ce produit, veuillez contacter votre mairie, votre service d'élimination des déchets ménagers ou le magasin où vous avez acheté le produit.

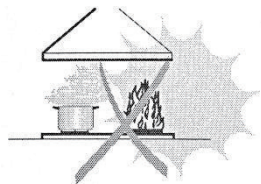

# COMPOSANTS

Réf.	Qté.	Composants du produit
1	1	Corps de la hotte, avec : Commandes, lumière, ventilateur, filtre
2.1	1	Cheminée décorative inférieure (en option)
2.2	1	Cheminée décorative supérieure (en option)
3	1	Bride (en option)
4	1	Tuyau d'échappement
5	2	Filtre à charbon actif (en option)

Réf.	Qté.	Composants d'installation
10	7	Vis 5 x 50
11	7	Fiches murales
12	6	Vis 4,2 x 9,5
13	2	Support de montage
20	1	Support de fixation de la hotte (en option)
21	1	Support de fixation de la cheminée (0/ en option)

Qté.	Documentation
1	Manuel d'instructions

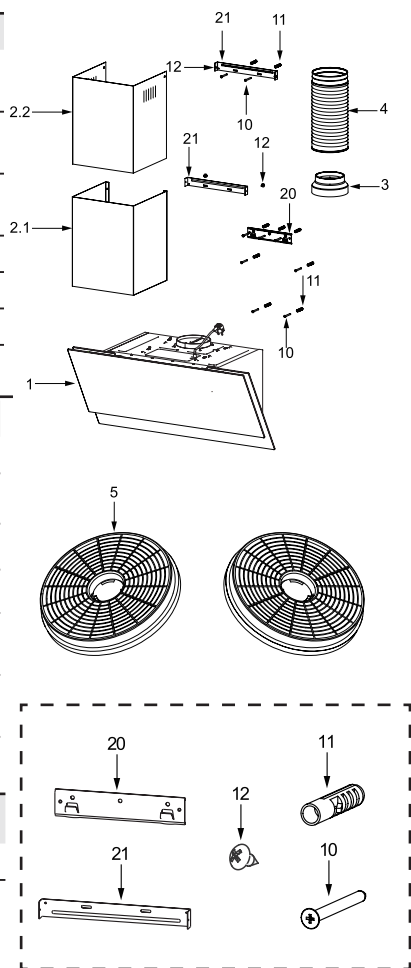

# DIMENSIONS

unité : mm

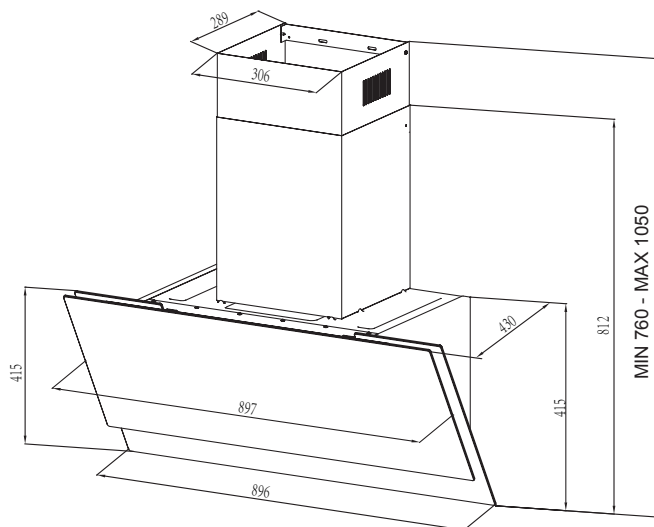
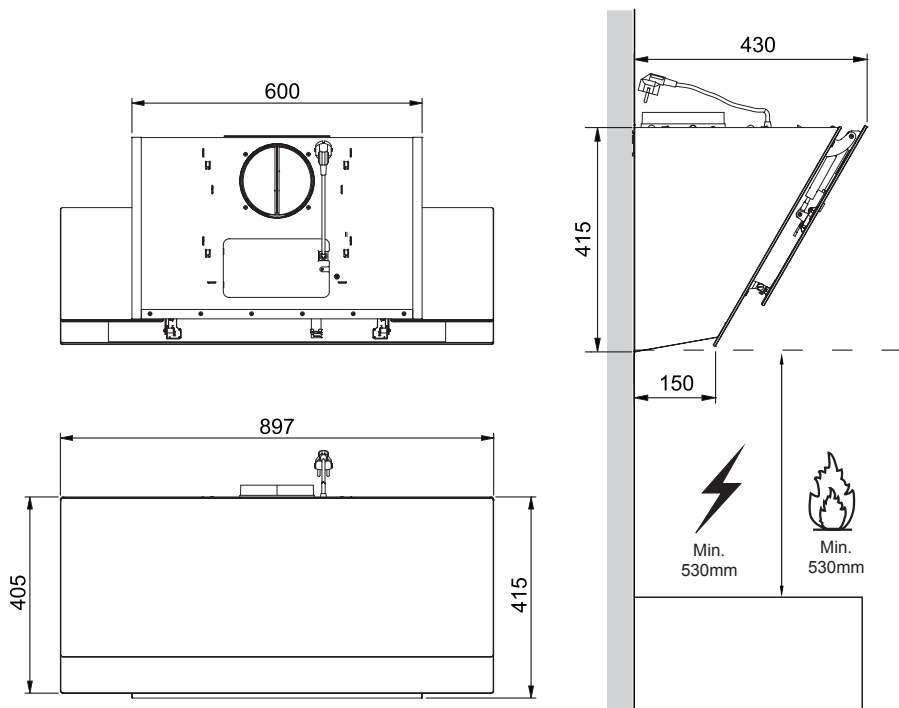

# INSTALLATION

## PERÇAGE DU MUR ET FIXATION DU SUPPORT

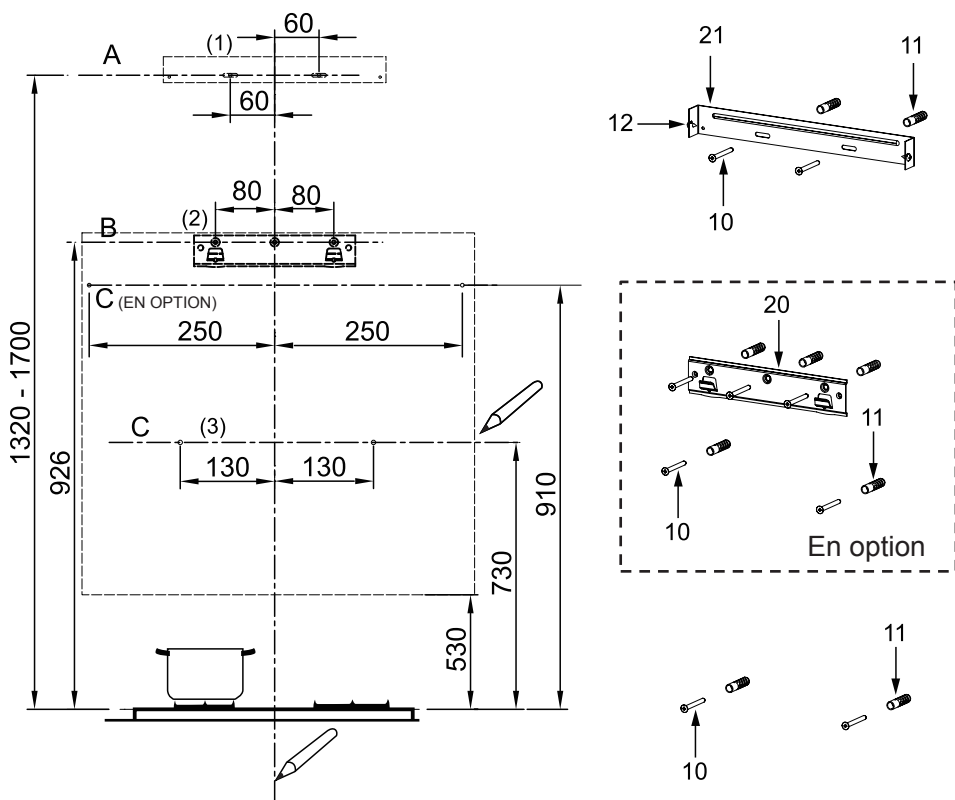

**Dans un premier temps, procédez aux dessins suivants :**

- Une ligne verticale jusqu'au plafond ou jusqu'à la limite supérieure, au centre de la zone dans laquelle la hotte doit être installée.
- Une ligne horizontale A à **1320 – 1700** mm au-dessus du plan de cuisson.
- Une ligne horizontale B à **926** mm au-dessus du plan de cuisson.
- Une ligne horizontale C à **730 (910 en option)** mm au-dessus du plan de cuisson.

**Points de marquage :**

- Marquez un point **(1)** sur la ligne horizontale **A**, **60** mm à droite de la ligne de référence verticale.
- Répétez cette opération de l'autre côté, en vérifiant que les deux marques sont de niveau.
- Marquez un point **(2)** sur la ligne horizontale **B**, **80** mm à droite de la ligne de référence verticale.
- Répétez cette opération de l'autre côté et sur la ligne de référence verticale, en vérifiant que les trois marques sont nivelées.

- Marquez un point **(3)** sur la ligne horizontale **C, 130 (250 en option)** mm à droite de la ligne de référence verticale.
- Répétez cette opération de l'autre côté, en vérifiant que les deux marques sont sur la même ligne horizontale.

#### Fixer les supports (en option) :

- Percez aux points marqués **(1) (2) (3)**, en utilisant une mèche de  $\phi 10$  mm.

Insérez les chevilles murales **11** dans les trous **(1) (2) (3)**.

Fixez le support de fixation de la hotte **20** avec 3 vis **10** (5 x 50) fournies avec la hotte.

Fixez un support de fixation de la cheminée **21** avec 2 vis **10** (5 x 50) fournies avec la hotte.

#### Accrocher le corps de la hotte

- Ouvrez le panneau.
- Retirez le filtre à graisse métallique à l'aide des poignées fournies.
- Accrochez le corps de la hotte au support **20**.
- Mettez le corps de la hotte à niveau.

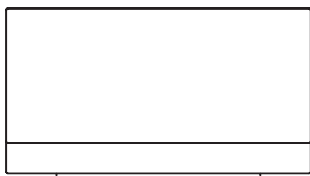

Correct



Incorrect

- Depuis l'intérieur du corps de la hotte, fixez les vis **10** aux chevilles **11** aux points **(3)**.
- Montez le filtre dans la hotte.
- Fermez le panneau.

## CONNEXIONS

### SYSTÈME D'ÉCHAPPEMENT D'AIR EN VERSION CANALISÉE

Lors de l'installation de la version canalisée, raccordez la hotte à la cheminée à l'aide d'un tuyau flexible ou rigide  $\phi 150$  ou  $\phi 120$  mm, dont le choix est laissé l'installateur.

- Pour installer un raccord d'échappement d'air  $\phi 120$  mm, il convient d'insérer la bride de réduction 3 sur la sortie du corps de la hotte.
- Fixez le tuyau 4 en position à l'aide de colliers de serrage suffisants (non fournis).
- Retirez les éventuels filtres à charbon.

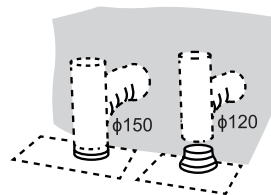

## ASSEMBLAGE DE LA CHEMINÉE

La cheminée ne peut être installée qu'avec une hotte aspirante.

### Cheminée décorative inférieure

- Fixez un support de fixation de cheminée 21 sur la cheminée décorative inférieure avec 2 vis 12 (4,2 x 9,5) fournies avec la hotte.

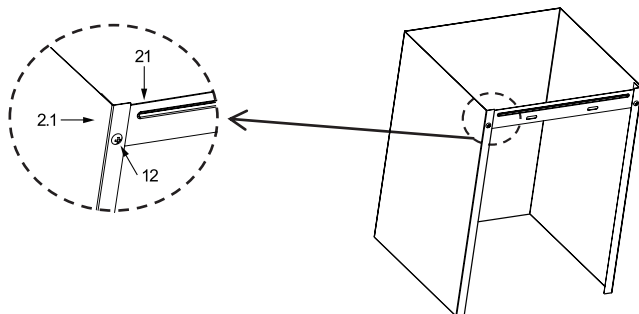

- Élargissez légèrement les deux côtés du conduit de fumée et accrochez-les au corps de la hotte, en veillant à ce qu'ils soient bien calés.

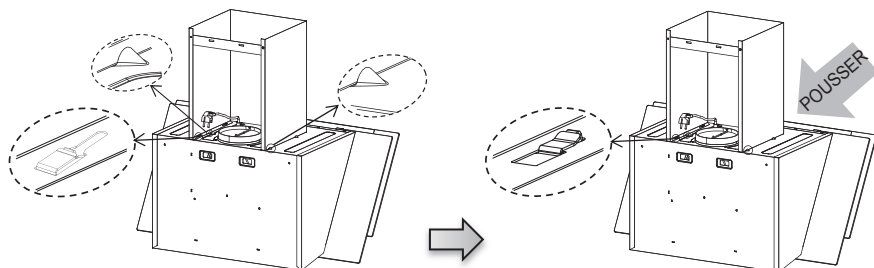

### Cheminée décorative supérieure



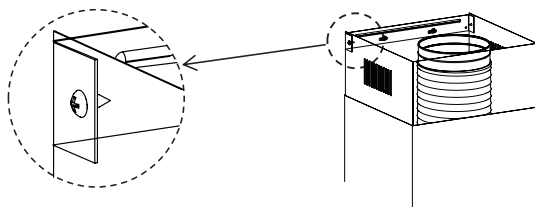





- Élargissez légèrement les deux côtés de la cheminée supérieure et accrochez-les entre le mur et le support 21 qui est fixé sur la cheminée décorative inférieure.
- Fixez la cheminée supérieure sur le support 21 à l'aide de 2 vis 12 (4,2 x 9,5) fournies avec la hotte.



# UTILISATION

## PANNEAU DE COMMANDE



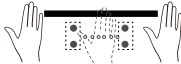





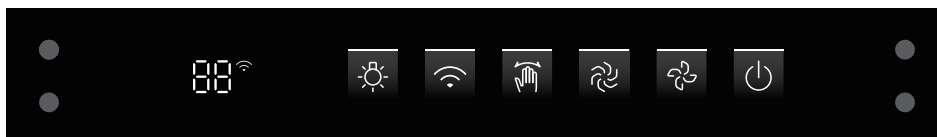

Bouton	Désignation	Fonction
	Lampe	Appui court : Allumer/éteindre la lumière.
	Connexion	Appui long : Activer la fonction WLAN ; Appui long + appui court : Désactiver la fonction WLAN (lorsque  clignote lentement)
	Rappel de nettoyage du filtre	Activer la fonction, le bouton clignote pour rappeler le nettoyage du filtre lorsque le ventilateur a fonctionné pendant 150 heures.
	Geste	Appui court : Activer/désactiver la commande gestuelle.
	Rafraîchissement de l'air	Activer la fonction, le ventilateur fonctionne 15 minutes toutes les 24 heures en vitesse lente.
	Vitesse	Appui court : Régler la vitesse.
	Commutateur	1er appui court : Démarrage (vitesse 03) ; 2ème appui court : Délai de 3 minutes ; 3ème appui court : Mode veille ; 4ème appui court : Arrêt immédiat.
		Agiter la main de gauche à droite en position d'attente pour mettre le produit en marche. La vitesse par défaut est la dernière vitesse réglée par l'utilisateur.  La vitesse par défaut est la vitesse 03 lors de la première mise en marche. En état de marche, agiter la main vers la gauche pour passer en état d'arrêt différé pendant 3 minutes. Agiter la main vers la droite pour changer de vitesse (01-02-03-0b-01) de façon répétée.



# UTILISATION

## PANNEAU DE COMMANDE

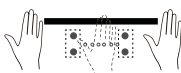

Bouton	Désignation	Fonction
	Lampe	Appui court : Allumer/éteindre la lumière.
	Connexion	Appui long : Activer la fonction WLAN ; Appui long + appui court : Désactiver la fonction WLAN (lorsque  clignote lentement)
	Geste	Appui court : Activer/désactiver la commande gestuelle.
	Puissant	Appui court : Démarrage (vitesse 0b), retour à la vitesse 03 après 8 minutes. Veuillez sélectionner manuellement si nécessaire pour continuer
	Vitesse	Appui court : Régler la vitesse.
	Commutateur	1er appui court : Démarrage (vitesse 03) ; 2ème appui court : Délai de 3 minutes ; 3ème appui court : Mode veille ; 4ème appui court : Arrêt immédiat.
		Agiter la main de gauche à droite en position d'attente pour mettre le produit en marche. La vitesse par défaut est la dernière vitesse réglée par l'utilisateur.  La vitesse par défaut est la vitesse 03 lors de la première mise en marche. En état de marche, agiter la main vers la gauche pour passer en état d'arrêt différé pendant 3 minutes. Agiter la main vers la droite pour changer de vitesse (01-02-03-0b-01) de façon répétée.

# MAINTENANCE

## FILTRES À GRAISSE

### NETTOYAGE DES FILTRES À GRAISSE AUTOPORTANTS EN MÉTAL

- Les filtres doivent être nettoyés tous les 2 mois de fonctionnement, ou plus fréquemment en cas d'utilisation particulièrement intensive, et peuvent être lavés dans un lave-vaisselle.
- Tirez les panneaux de confort pour les ouvrir.
- Retirez les filtres un par un en le poussant vers l'arrière de la hotte et en tirant simultanément vers le bas.
- Il faut éviter de plier les filtres lors de leur lavage. Avant de les remettre en place dans la hotte, assurez-vous qu'ils sont complètement secs. (La couleur de la surface du filtre peut changer au fil du temps mais cela n'a aucune influence sur l'efficacité du filtre)
- Lors de l'installation des filtres dans la hotte, veillez à ce qu'ils soient montés dans la bonne position, la poignée tournée vers l'extérieur.
- Fermez le panneau de confort.

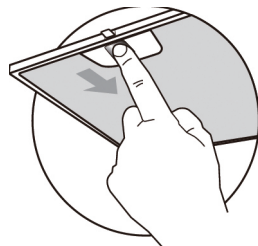

## FILTRE À CHARBON ACTIF (VERSION RECIRCULATION)

Ces filtres ne sont pas lavables et ne peuvent pas être régénérés. Ils doivent être remplacés environ tous les 4 mois de fonctionnement, ou plus fréquemment en cas d'utilisation intensive.

### REPLACEMENT DU FILTRE À CHARBON ACTIF

- Ouvrez les panneaux de confort en les tirant vers le bas.
- Retirez les filtres métalliques à graisse
- Retirez le filtre à charbon actif saturé
- Montez les nouveaux filtres
- Remplacez les filtres à graisse métalliques
- Fermez le panneau de confort

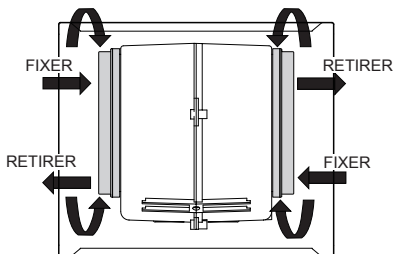

## ÉLIMINATION DES VIEUX APPAREILS ÉLECTRIQUES



La Directive européenne 2012/19/UE sur les déchets d'équipements électriques et électroniques (DEEE), exige que les anciens appareils électriques ménagers ne soient pas jetés dans le flux normal des déchets municipaux non triés. Les vieux appareils doivent être collectés séparément afin d'optimiser la récupération et le recyclage des matériaux qu'ils contiennent, et de réduire l'impact sur la santé humaine et l'environnement.

Le symbole de la « poubelle sur roues » barré sur le produit vous rappelle votre obligation, à savoir que lorsque vous vous débarrassez de l'appareil, celui-ci doit être collecté séparément.

Les consommateurs doivent contacter les autorités locales ou leur détaillant pour obtenir des informations sur l'élimination correcte de leur ancien appareil.

# ÉCLAIRAGE

## REPLACEMENT DE L'ÉCLAIRAGE

- Éteignez la hotte aspirante et isolez la hotte aspirante en débranchant la fiche d'alimentation ou en coupant le fusible.
- Retirez le filtre à graisse.
- Retirez la lumière en faisant levier sur son raccord pour la séparer du corps de la hotte (cela peut nécessiter l'application d'une pression ou d'une force).

	Puissance max.	Tension	Image	Culot de lampe	Code ILCOS D
Modules LED, ballast séparé	1.5W	CC 12 V	 Diamètre : 33.2 mm x 120mm	/	DSS-1.5-S-33.2/120

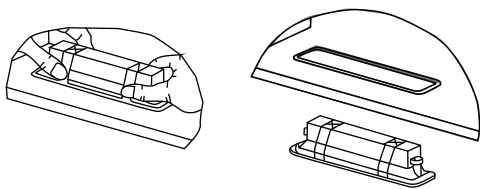

- Débranchez le connecteur de la lampe.
- Remplacez la lampe par une nouvelle du même type, en vous assurant que vous connectez la lampe avec le câble de la lampe correctement.
- Réinstallez la lampe sur le corps de la hotte.

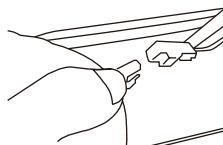

## DÉPANNAGE

Défaillances	Causes	Solutions
La lumière est allumée, mais le moteur ne fonctionne pas	Les lames sont bloquées.	
	Le condensateur est endommagé.	Remplacez le condensateur.
	Le moteur est endommagé.	Remplacez le moteur.
	Le câblage interne du moteur est coupé / déconnecté. Une odeur désagréable peut être produite.	Remplacez le moteur.
La lumière et le moteur ne fonctionnent pas	En dehors de ce qui est mentionné ci-dessus, vérifiez les points suivants :	
	Lumière endommagée.	Remplacez les lumières.
	Le câble d'alimentation est desserré.	Connectez les fils selon le schéma électrique.
Fuites d'huile	La sortie et l'entrée de ventilation d'air ne sont pas hermétiquement fermées.	Retirez la sortie et scellez avec de la colle.
	Fuite au niveau de la connexion du profilé en U et du couvercle	Descendez la section en U et scellez-la avec du savon ou de la peinture.
Vibration	La lame, si elle est endommagée, peut provoquer des vibrations.	Remplacez la lame.
	Le moteur n'est pas solidement fixé	Fixez fermement le moteur.
	La hotte n'est pas solidement fixée	Fixez fermement la hotte.
Aspiration insuffisante	La distance entre la hotte et la table de cuisson est trop grande.	Réajustez la distance.
	Trop de ventilation des portes ou fenêtres ouvertes.	Choisissez un nouvel endroit pour installer l'appareil ou fermez certaines portes / fenêtres.
La machine s'incline	Les vis de fixation ne sont pas assez serrées.	Serrez la vis de fixation et mettez-la à l'horizontale.
	Les vis de suspension ne sont pas assez serrées.	Serrez la vis de suspension et mettez-la à l'horizontale.



Master Kitchen

HAUBA ŠPORETA

UPUTSTVO ZA UPUTSTVO

MODELLO: HMK 90A3 MS-BS SP BK  
HMK 90A3 MS SP BK

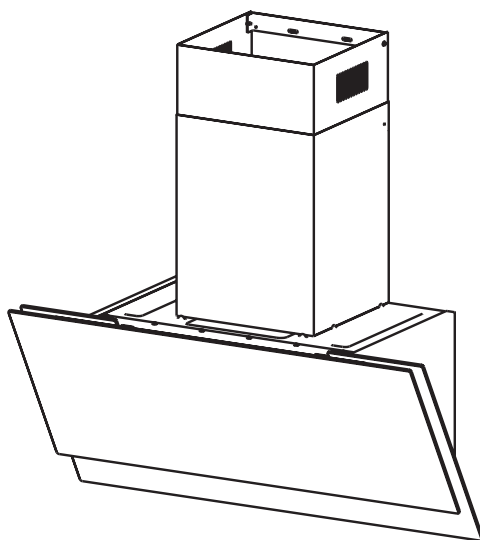

# PREPORUKE I PREDLOZI

 Uputstvo za upotrebu se odnosi na nekoliko verzija ovog aparata. U skladu sa tim, možda ćete pronaći opise pojedinačnih funkcija koje se ne primenjuju na vaš određeni aparat.

## INSTALACIJA

- Proizvođač neće biti odgovoran za bilo kakvu štetu nastalu neispravnom ili nepravilnom instalacijom.
- Minimalna sigurnosna razdaljina između vrha šporeta i haube ekstraktora je 650 mm (neki modeli se mogu instalirati u nižoj visini, molimo vas da pogledate pasuse o radnim dimenzijama i instalaciji).
- Proverite da li glavni napon odgovara onom naznačenom na ploči za ocenjivanje fiksiranog za unutrašnjost haube.
- Za aparate klase I proverite da li domaće snabdevanje električnom energijom garantuje adekvatno zemljozemlju.
- Povežite ekstraktor sa izduvnim gripom kroz cev minimalnog prečnika 120mm. Put gripa mora biti kraći.
- Nemojte povezivati haubu ekstraktora sa izduvnim kanalima koji nose zapaljive flume (kotlovi, kamini itd.).
- Ako se ekstraktor koristi zajedno sa neelektrisanim aparatima (npr. aparatima za sagorevanje gasa), u prostoriji mora biti zagarantovan dovoljan stepen aeracije kako bi se sprečilo priliv izduvnih gasova. Kuhinja mora imati otvor koji direktno komunicira sa otvorenim vazduhom kako bi se garantovao ulazak čistog vazduha. Kada se hauba šporeta koristi zajedno sa aparatima koji se snabdevaju energijom koja nije električna, negativan pritisak u prostoriji ne sme da pređe 0,04 mbar kako bi se sprečilo da isparenja budu uvučena nazad u prostoriju pored haube šporeta.
- U slučaju oštećenja kabla za napajanje, on mora biti zamenjen proizvođačem ili odeljenjem tehničke službe, kako bi se sprečili bilo kakvi rizici.
- Ako uputstvo za instalaciju za gasnu ploču navede veću udaljenost navedenu iznad, to mora da se uzme u obzir. Propisi koji se odnose na pražnjenje vazduha moraju biti ispunjeni.

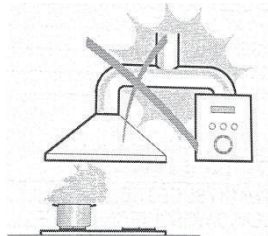

## KORISTITE

- Hauba ekstraktora je dizajnirana isključivo za domaću upotrebu za eliminisanje kuhinjskih mirisa.
- Nikada ne koristite haubu u druge svrhe osim za koju je dizajnirana.
- Nikada ne ostavljajte visoke gole plamenove ispod haube kada je u funkciji.
- Podesite intenzitet plamena tako da ga usmeri samo na dno pleha, pa ćete se pobrinuti da ne zahvati strane.
- Duboke masne pržioce se moraju neprekidno pratiti tokom upotrebe: pre naglašeno ulje može da bukne u plamenu.
- Ne plamenite ispod dometa haube; rizik od požara.
- Ovaj uređaj ne smiju upotrebljavati djeca mlađa od 8 godina te osobe smanjenih fizičkih, osjetilnih i mentalnih sposobnosti, kao ni osobe s nedostatkom potrebnog znanja i iskustva, bez nadzora ili pomoći osobe odgovorne za njihovu sigurnost, koja će ih uputiti u sigurno rukovanje uređajem i pobrinuti se da razumiju opasnosti povezane s rukovanjem.
- Djeca moraju biti pod nadzorom i ne smiju se igrati uređajem.
- Čišćenje i održavanje ne smiju vršiti djeca bez nadzora.
- "OPREZ: Pristupačni delovi mogu postati vrući kada se koriste sa aparatima za kuvanje".

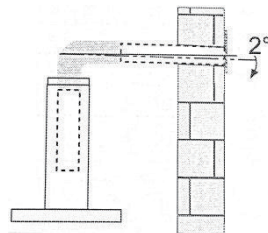

## ODRŽAVANJE

- Isključite ili isključite aparat iz glavne zalihe pre obavljanja bilo kakvih radova na održavanju.
- Očistite i/ili zamenite Filtere nakon navedenog perioda kreća (Opasnost od požara).
- Očistite haubu koristeći vlažnu krpu i neutralni tečni deterdžent.
- Ap pliansa koristi najviše 4 hob elementa.

Simbol koji  je ambalaža ukazuje na to da se ovaj proizvod možda ne tretira kao kućni otpad. Umesto toga, biće predana na primenljivo mesto prikupljanja za reciklažu električne i elektronske opreme. Obezbeđivanjem pravilnog odlaganja ovog proizvoda pomoći ćete u sprečavanju potencijalnih negativnih posledica po životnu sredinu i ljudsko zdravlje, koje bi inače mogle biti uzrokovane neprikladnim rukovanjem otpadom ovog proizvoda. Za detaljnije informacije o recikliranju ovog proizvoda obratite se lokalnoj gradskoj kancelariji, usluzi za odlaganje kućnog otpada ili prodavnici u kojoj ste kupili proizvod.

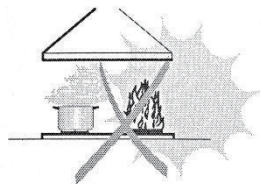

# KOMPONENTE

Ref.	Kol.	Komponente proizvoda
1	1	Hood Body, kompletno sa: Kontrole, Svetlo, Duuer, Filter.
2.1	1	Donji ukrasni dimnjak (opciono)
2.2	1	Gornji ukrasni dimnjak (opciono)
3	1	Flange (opciono)
4	1	Izduvna cev
5	2	Aktivirani filter za ugalj (opciono)

Ref.	Kol.	Instalacione komponente
10	7	Šrafovi 5 x 50
11	7	Zidni utikači
12	6	Šrafovi 4,2 x 9,5
13	2	Montažna zagrada
20	1	Zagrada za sređivanje haube (opciono)
21	1	Zagrada za sređivanje dimnjaka (0/1 opciono)

Kol.	Dokumentacija
1	Upute za Uporabu

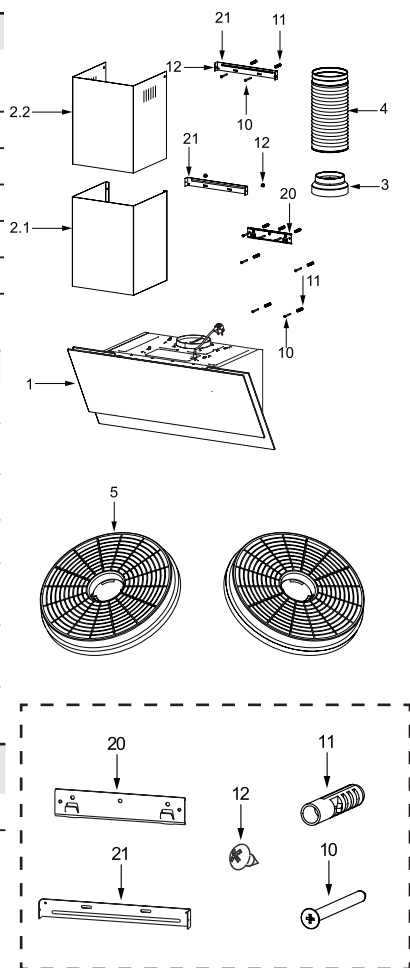

# DIMENZIJE

jedinica:mm

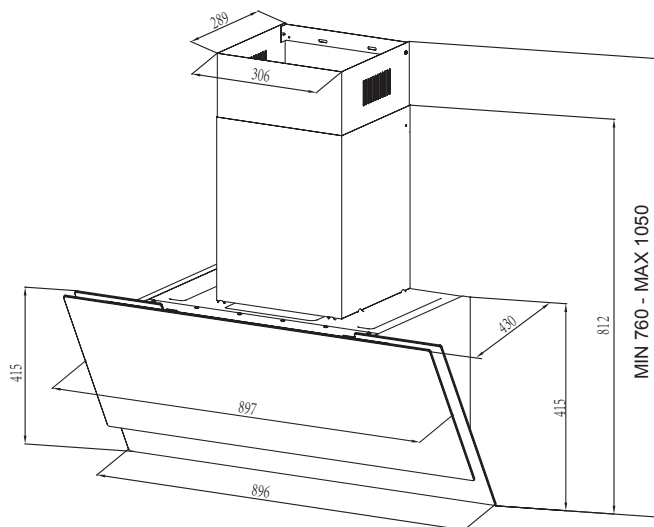
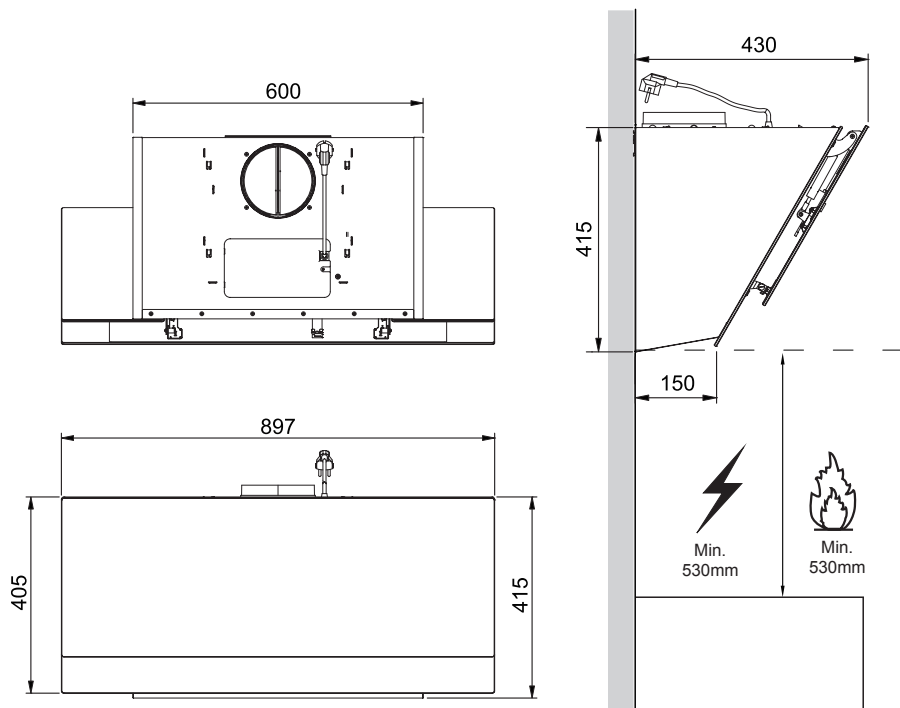



# INSTALACIJA

## BUŠENJE ZIDOVA I SREĐIVANJE ZAGRADA

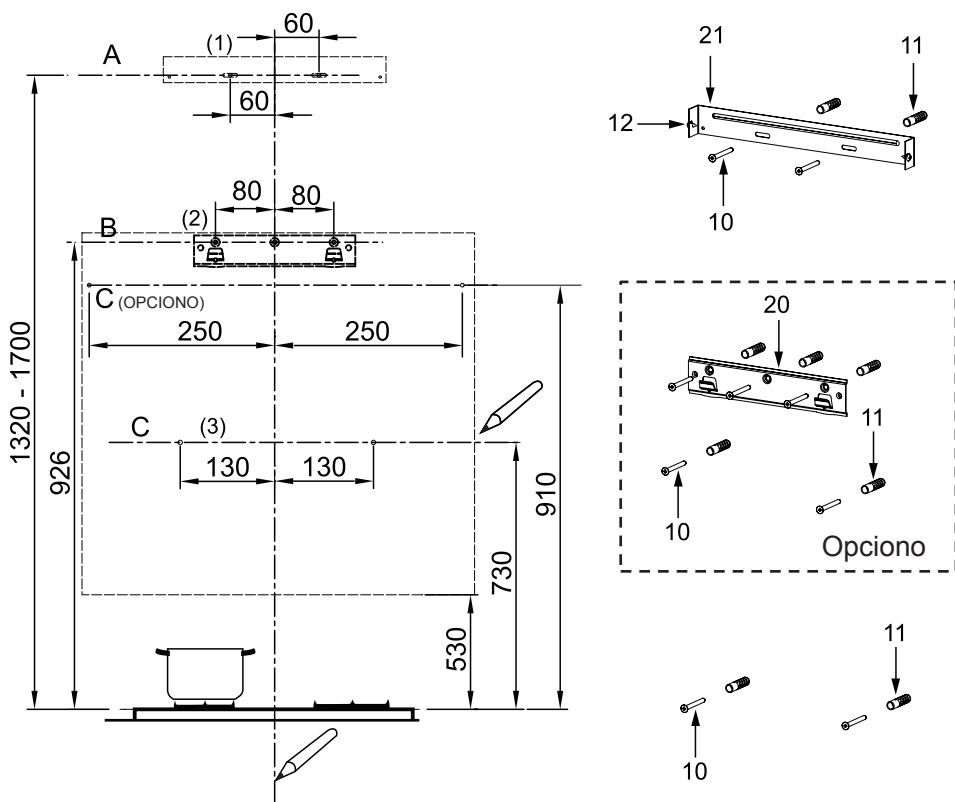

Kao prvi korak, nastavite sa sledećim crtežima:

- Vertikalna linija do plafona ili do gornje granice, u središtu površine u koju treba uklopiti haubu.
- Horizontalna linija A na **1320 – 1700** mm iznad šporeta top.
- Horizontalna linija B na minimalno **926** mm iznad vrha šporeta.
- Horizontalna linija C na minimalno **730 (910 opciono)** mm iznad vrha šporeta.

Označi poene:

- Označi tačku (1) na horizontalnoj liniji A, **60** mm desno od vertikalne referentne linije.
- Odgledajte ovu operaciju na drugoj strani, proveravajući da li su dve oznake savrnjene.
- Označite tačku (2) na horizontalnoj liniji B, **80** mm desno od vertikalne referentne linije.
- Ponovite ovu operaciju sa druge strane i na vertikalnoj referentnoj liniji proverite da li su tri oznake savrnjene.

- Označi tačku **(3)** na horizontalnoj liniji **C, 130 (250 opcionalnih)** mm desno od vertikalne referentne linije.
- Repeat ove operacije sa druge strane, proveravajući da li su dve oznake na istoj horizontalnoj liniji.

#### Popravite zgrade (opcionalno):

- Bušilica na obeleženim tačkama **(1) (2) (3)**, koristeći  $\phi 10$  mm bit bušilice.
- Ubacite zidne utičnice **11** u **(1) (2) (3)**.
- Popravite zgradu za popravku haube **20** sa 3 šrafa **10** (5 x 50) snabdeveni haubom.
- Popravite dimnjak zgradu za popravku **21** sa 2 šrafa **10** (5 x 50) snabdeveni haubom.

#### Zakači telo haube:

- Otvorite panel.
- Uklonite metalni filter za masnu kožu koristeći navedene regulatore.
- Zakačite telo haube na zgradu **20**.
- Izjednačite samo telo haube.

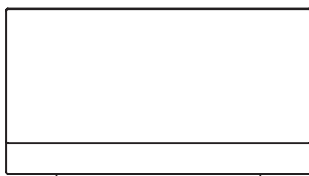

Ispravan



Netočno

- Sa unutrašnje strane tela haube popravite šrafove **10** do Zidnih utikača **11** na tačkama **(3)**.
- Uklopi filter u haubu.
- Zatvorite tablu.

## VEZE

### DUCTED VERSION AIR EXHAUST SYSTEM

Kada instalirate izduženu verziju, povežite haubu sa dimnjakom koristeći fleksibilnu ili krutu cev  $\phi 150$  ili  $\phi 120$  mm, čiji je izbor ostavljen instalatoru.

- Da biste instalirali  $\phi$  vazdušnu izduvnu vezu od 120 mm, ubacite sniženje flange 3 na utičnicu za telo haube.
- Popravite cev 4 na poziciji koristeći dovoljne stege za cevi (nisu snabdevene).
- Uklonite moguće filtere za ugallj.

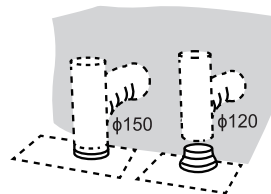

## SKUPŠTINA DIMNJAKA

Dimnjak se može ugraditi samo sa iscrpljujuće haubom.

### Donji ukrasni dimnjak

- Popravite zgradu za popravku dimnjaka 21 na Donji ukrasni dimnjak sa 2 šrafa 12 (4,2 x 9,5) snabdevena haubom.

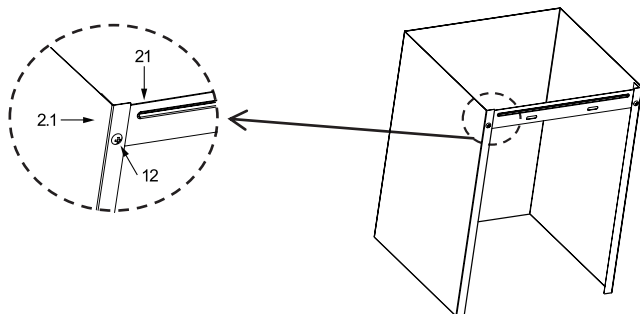

- Lagano proširite dvije strane dimnih i priključite ih na kapuljaču, pazeći da dobro sjede.

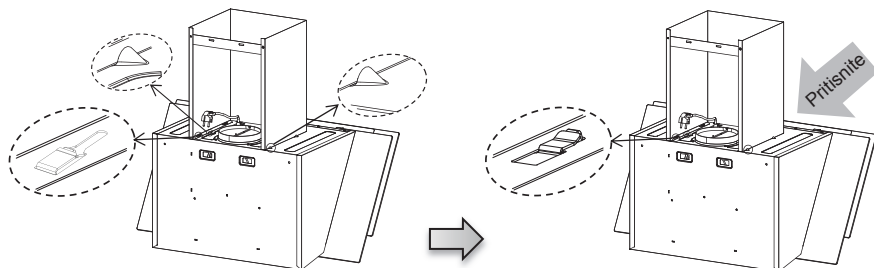

### Gornji ukrasni dimnjak



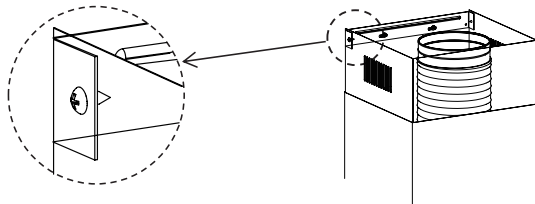



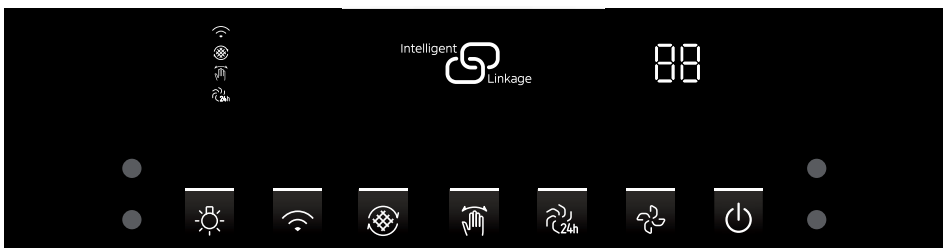

- Blago proširite dve strane gornjeg dimnjaka i zakačite ih između zida i zgrade 21 koji je fiksiran na Donjem ukrasnom dimnjaku.
- Iskoj gornjeg dimnjaka na zgradu 21 sa 2 šrafa 12 (4,2 x 9,5) snabdevena haubom.



# KORISTITE

## KONTROLNA TABLA



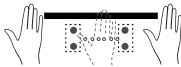



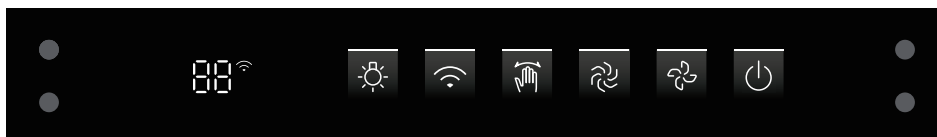

Dugme	Naziv	Funkcija
	Svetlo	Kratka štampa: Uključite/ugasite svetlo.
	Povezivanje	Duga štampa: Uključite funkciju WLAN; Duga presa + kratka presa: Isključivanje funkcije WLAN (Kada  bljesak)
	Filtriranje čistog podsetnika	Uključite funkciju, blic dugmeta da podseti filter za čišćenje kada ventilator radi 150 sati.
	Gest	Kratka štampa: uključite/isključite kontrolu pokreta.
	Air refresh	Uključite funkciju, ventilator trči 15 minuta na svaka 24 sata pri niskoj brzini.
	Brzina	Kratka štampa: Podesite brzinu.
	Prebacite	1. kratka štampa: Pokretanje (03 brzina); 2. kratka štampa: Odlaganje 3 min; 3. kratka štampa: Režim pripravnosti; 4. kratka štampa: OFF odmah.
		Mahni rukom sleva nadesno u pripravnosti po statusu da uključiš tajprodukt. Podrazumevana brzina je poslednja brzina koju je postavio korisnik. Podrazumevana brzina je brzina 03 kod prvog uključivanja. U stanju trčanja, mašući rukom na levu stranu da bi ušao u odloženo stanje na 3 minuta. Mašući rukom na desnu stranu da bi se brzina (01-02-03-0b-01) više puta prebacila.

# KORISTITE

## KONTROLNA TABLA

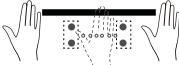

Dugme	Naziv	Funkcija
	Svetlo	Kratka štampa: Uključite/ugasite svetlo.
	Povezivanje	Duga štampa: Uključite funkciju WLAN; Duga presa + kratka presa: Isključivanje funkcije WLAN (Kada  bljesak)
	Gest	Kratka štampa: uključite/isključite kontrolu pokreta.
	Boost	Kratka štampa: Startup (0b speed),return to 03 speed after 8 min. please select manually if needs it to continue
	Brzina	Kratka štampa: Podesite brzinu.
	Prebacite	<ol style="list-style-type: none"><li>1. kratka štampa: Pokretanje (03 brzina);</li><li>2. kratka štampa: Odlaganje 3 min;</li><li>3. kratka štampa: Režim pripravnosti;</li><li>4. kratka štampa: OFF odmah.</li></ol>
		<p>Mahni rukom sleva nadesno u pripravnosti po statusu da uključiš tajprodukt. Podrazumevana brzina je poslednja brzina koju je postavio korisnik.</p> <p>Podrazumevana brzina je brzina 03 kod prvog uključivanja. U stanju trčanja, mašuci rukom na levu stranu da bi ušao u odloženo stanje na 3 minuta. Mašuci rukom na desnu stranu da bi se brzina (01-02-03-0b-01) više puta prebacila.</p>

# MAINTENANC

## FILTERI ZA MASNU KOŽU

### ČIŠĆENJE METALNIH SAMODRŽEĆIH FILTERA ZA MASNU KOŽU

- Filteri moraju da se čiste svaka 2 meseca rada, ili češće za posebno tešku upotrebu, a mogu se oprati u mašini za pranje sudova.
- Pull the comfort panels to open them.
- Uklonite filtere jedan po jedan gu ajući ih prema zadnjoj strani haube i istovremeno povlačeći nadole.
- Svaka vrsta savijanja filtera mor da se izbegne prilikom njihovog pranja. Pre nego što ih ponovo uklopite u haubu uverite se da su potpuno suve. (Boja površine filtera može da se menja tokom vremena, ali to nema uticaja na efikasnost filtera
- Prilikom uklapanja filtera u haub obratite pažnju da su montirani u ispravnom položaju drške okrenute ka spolja.
- Zatvorite panel za udobnost.

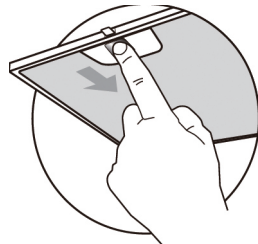

## AKTIVIRAN FILTER ZA UGALJ (VERZIJA RECIRKULACIJE)

Ovi filteri se ne peru i ne mogu se regenerisali i moraju se zameniti približno svaka 4 meseca rada ili češće sa teškom upotrebom.

### ZAMENA AKTIVIRANOG FILTERA ZA UGALJ

- Otvorite panele za udobnost koji ih vuku nadole.
- Remove the metal grease filter
- Uklonite zasićeni aktivirani filter uglja
- Uklopite nove filtere
- Zamenite filtere za metalnu mast
- Zatvorite panel za udobnost

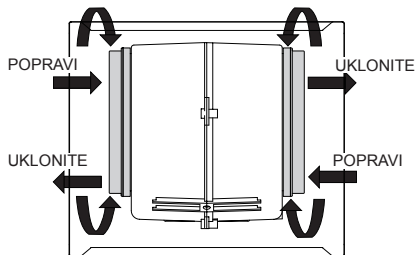

## ODLAGANJE STARIH ELEKTRIČNIH UREĐAJA



Evropska direktiva 2012/19/EU o otpadu električne i elektronske opreme (WEEE), zahteva da stari električni uređaji za domaćinstvo ne smeju da se odlažu u normalnom neobezbeđenom opštinskom otpadu. Stari aparati moraju da se prikupljaju odvojeno kako bi se optimizovao oporavak i reciklaža materijala koje sadrže, kao i smanjio uticaj na ljudsko zdravlje i životnu sredinu.

Pre crtani simbol "kanta na točkovima" na proizvodu vas podseća na vašu obavezu, da kada odlažete aparat, on mora biti odvojeno prikupljen.

Potrošači bi trebalo da kontaktiraju svoje lokalne vlasti ili prodavca za informacije koje se odnose na pravilno odlaganje njihovog starog aparata.

## OSVETLJENJE

### ZAMENA SVETLA

- Isključite haubu ekstraktora i izolujte haubu ekstraktora tako što ćete izvaditi utikač za glavne stvari ili isključiti osigurač.
- Uklonite filter za masnu kožu.
- Uklonite svetlo tako što ćete prigušiti njegovo uklapanje iz tela haube(to može zahtevati pritisak ili silu za primenu).

	Maksimalna snaga	Napon	Sliku	Zatvarač lampe	ILCOS D kod
LED moduli razdvajaju balast	1.5W	DC 12V	 Prečnik:33.2 mm x 120mm	/	DSS-1.5-S-33.2/120

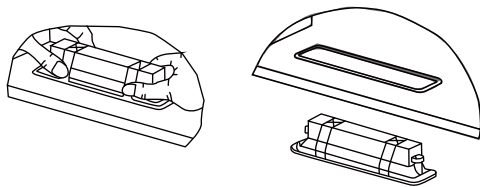

- Isključite konektor svetlosti.
- Zamenite svetlo novim istog tipa, pa se uverite da ste ispravno povezali svetlo svetlosnim kablom.
- Ponovo instalirajte svetlo nazad u telo haube.

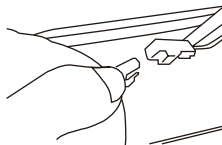

## RJEŠAVANJE PROBLEMA

Krivica	Izazvati	Rješenje
Svetlo upaljeno, ali motor ne radi	Sečiva su blokirana.	
	Kondenzator je oštećen.	Zameni kondenzatora.
	Motor je oštećen.	Zameni motor.
	Unutrašnje žice motora su isključene/ isključene. Neprijatan miris može biti proizveden.	Zameni motor.
I svetlo i motor ne rade	Osim navedenog, proverite sledeće:	
	Svetlo oštećeno.	Zamenite svetla.
	Kabl za napajanje je oslobođen.	Povežite žice po električnom dijagramu.
Curenje ulja	Utičnica i ulaz za ventilaciju vazduha nisu čvrsto zapečaćeni.	Skini utičnicu i zapečatiti lepak.
	Curenje iz veze odeljka i pokrića u obliku slova U.	Skinite odeljak u obliku slova U i zapečatite sapunom ili bojom.
Vibracija	Sečivo, ako se ošteti, može da izazove vibriranje.	Zameni sečivo.
	Motor nije čvrsto pričvršćen.	Čvrsto veži motor.
	Hauba šporeta nije čvrsto fiksirana	Čvrsto popravio haubu šporeta.
Nedovoljno usisavanja	Razdaljina između haube šporeta i vrha šporeta je prevelika.	Samo rastojanje.
	Previše ventilacije sa otvorenih vrata ili prozora.	Odaberite novo mesto za instaliranje aparata ili zatvaranje nekih vrata / prozora.
Mašina naginje	Šrafovi za popravku nisu dovoljno čvrsti.	Zategnite šraf za popravku i neka bude horizontalan.
	Viseći šrafovi nisu dovoljno stegnuti	Zategnite viseći šraf i neka bude horizontalan.





**Master Kitchen**

**CAMPANA EXTRACTORA**

**MANUAL DE INSTRUCCIONES**

MODELO: HMK 90A3 MS-BS SP BK  
HMK 90A3 MS SP BK

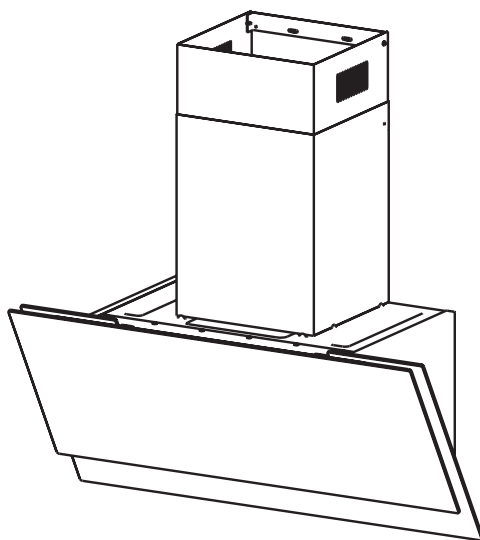

# RECOMENDACIONES Y SUGERENCIAS

 Las instrucciones de uso se aplican a varias versiones de este artefacto. Por consiguiente, puede encontrar descripciones de características individuales que no se aplican en su artefacto en específico

## INSTALACIÓN

- El fabricante no se hace responsable por los daños resultantes de una instalación incorrecta o negligente.
- La distancia mínima de seguridad entre la encimera y la campana extractora es de 650 mm (algunas versiones del artefacto se pueden instalar a menor altura, consulte las indicaciones sobre dimensiones de trabajo e instalación).
- Verifique que la tensión de la red corresponde con la indicada en la placa de datos fijada en el interior de la campana.
- Para los artefactos de Clase I, verifique que el suministro eléctrico doméstico garantice una conexión a tierra apropiada.
- Conecte el extractor a la salida de humos a través de un tubo de 120mm de diámetro mínimo. El recorrido de la chimenea debe ser lo más corto posible.
- No conecte la campana extractora a ductos de escape que lleven canal de combustión (calderas, chimeneas, etc.).
- Si la campana se utiliza junto con artefactos no eléctricos (por ejemplo, artefactos a gas), debe garantizarse una buena ventilación en la cocina para evitar el reflujo de los gases de escape. La cocina debe tener una vía de salida que se comunique directamente con el ambiente exterior, de esta se garantizará la entrada de aire limpio. Cuando la campana extractora funcione junto a artefactos no eléctricos, la presión negativa en la cocina no debe exceder los 0,04 mbar para evitar que los humos regresen a la cocina por la campana extractora.
- Si el cable de alimentación está dañado, deberá ser reemplazado por el fabricante o por el servicio técnico con el fin de evitar riesgos.
- Si las instrucciones de instalación de la encimera de gas indican una distancia mayor que la indicada anteriormente, debe ser un dato a tomarse en cuenta. Deben cumplirse las normativas referentes a la descarga de aire.

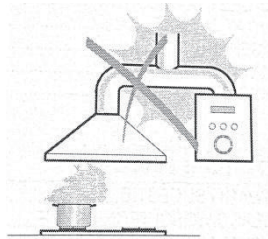

## USO

- La campana extractora ha sido diseñada exclusivamente para uso doméstico, específicamente para eliminar los malos olores de la cocina.
- Nunca utilice la campana para otros fines que no sean para los que ha sido diseñada.
- Durante el uso de la campana, nunca deje llamas altas y abiertas debajo del artefacto.
- Ajuste la intensidad de la llama para dirigirla solo hacia el fondo de la sartén, asegurándose de que no sobresalga por los lados.
- Las freidoras deben ser supervisadas continuamente durante su uso: el aceite sobrecalentado puede iniciar llamas de fuego.
- No prenda fuego debajo de la campana extractora; existe peligro de incendio.
- Este aparato puede ser utilizado por niños mayores de 8 años y personas con capacidades físicas, sensoriales o mentales reducidas o con falta de experiencia y conocimiento si han sido supervisados o indicados sobre el uso del aparato de forma segura y comprenden los peligros involucrados.
- Los niños deben ser vigilados para asegurarse de que no jueguen con el aparato.
- La limpieza y el mantenimiento a realizar por el usuario no deben realizarlo los niños sin supervisión.
- "PRECAUCIÓN: Las partes accesibles pueden calentarse cuando se usan con artefactos de cocina".

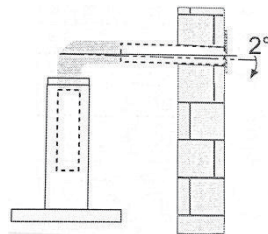

## MANTENIMIENTO

- Apague o desenchufe el artefacto de la red eléctrica antes de llevar a cabo cualquier trabajo de mantenimiento.
- Limpie y/o reemplace los filtros después del periodo de tiempo especificado (peligro de incendio).
- Limpie la campana con un paño húmedo y un detergente líquido neutro.
- El artefacto utiliza como máximo 4 placas de cocción.

El símbolo  en el embalaje indica que este producto no puede considerarse como un residuo doméstico. Por consiguiente, será llevado al punto de recolección correspondiente para el reciclaje posterior de artefactos eléctricos y electrónicos. Al asegurarse de que este producto sea desechado correctamente, usted ayudará a evitar potenciales consecuencias negativas para el medio ambiente y la salud humana, que podría ser causada por el manejo inapropiado de los residuos domésticos. Para obtener más detalles sobre el reciclaje de este producto, comuníquese con las autoridades municipales de su ciudad local, el servicio de disposición de desechos domésticos o la tienda donde compró el producto.

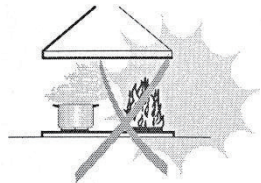

# COMPONENTES

Ref.	Cantidad	Componentes del Producto
1	1	Cuerpo de la Campana, completo con: Controles, Luz, Soplador, Filtro.
2.1	1	Chimenea decorativa inferior (opcional)
2.2	1	Chimenea decorativa superior (opcional)
3	1	Brida (opcional)
4	1	Tubo de Escape
5	2	El Filtro de Carbón Activado (opcional)

Ref.	Cantidad	Componentes de Instalación
10	7	Tornillos 5 x 50
11	7	Tacos de Expansión
12	6	Tornillos 4,2 x 9,5
13	2	Soporte de montaje
20	1	Soporte de fijación de la campana (opcional)
21	1	Soporte de fijación para chimenea (0 / 1 opcional)

Cantidad	Documentación
1	Manual de Instrucciones

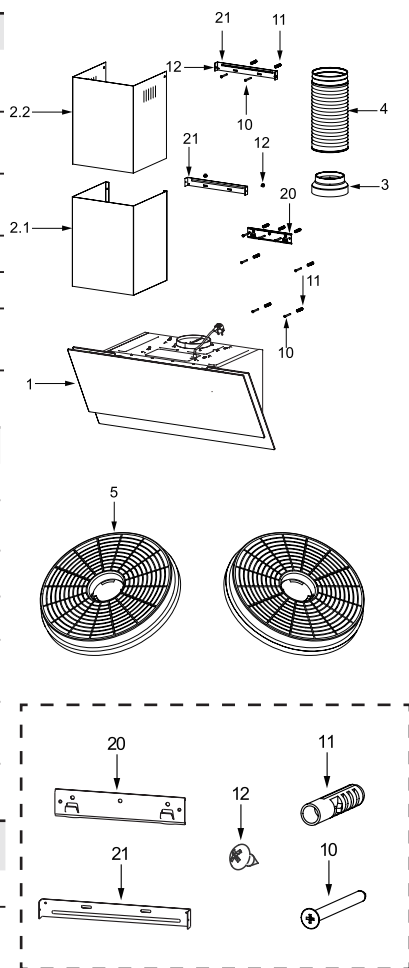

# DIMENSIONES

unidad: mm

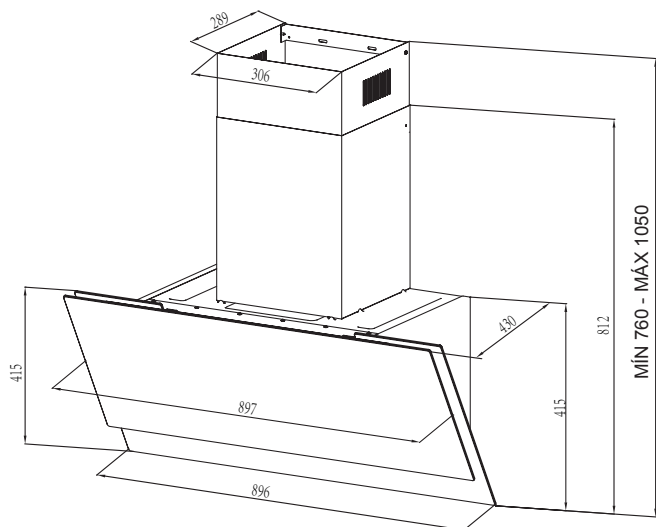
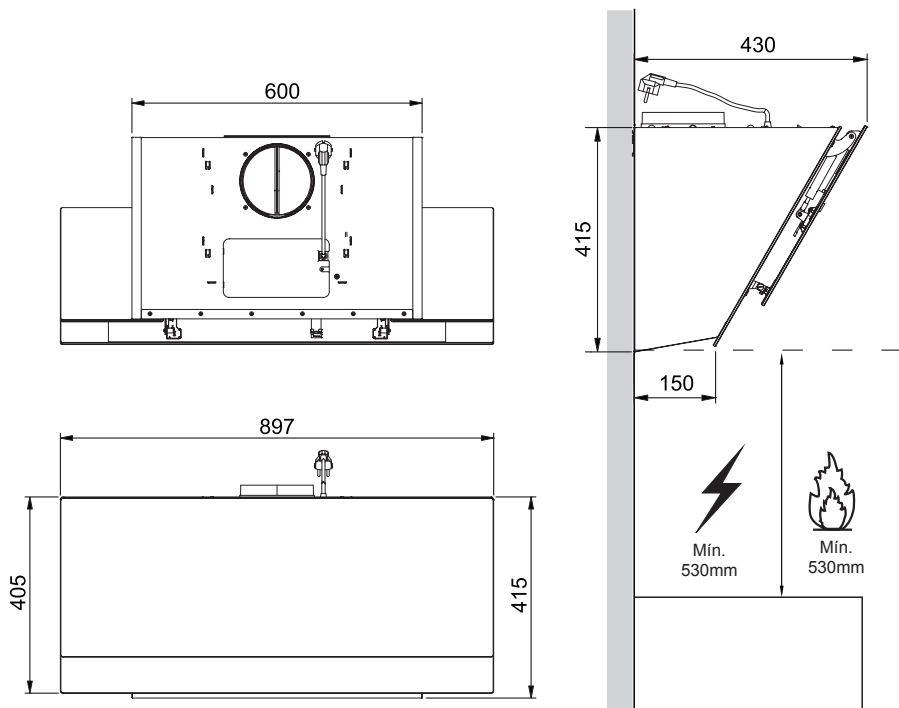

# INSTALACIÓN

## PERFORACIÓN DE PARED Y FIJACIÓN DE SOPORTES

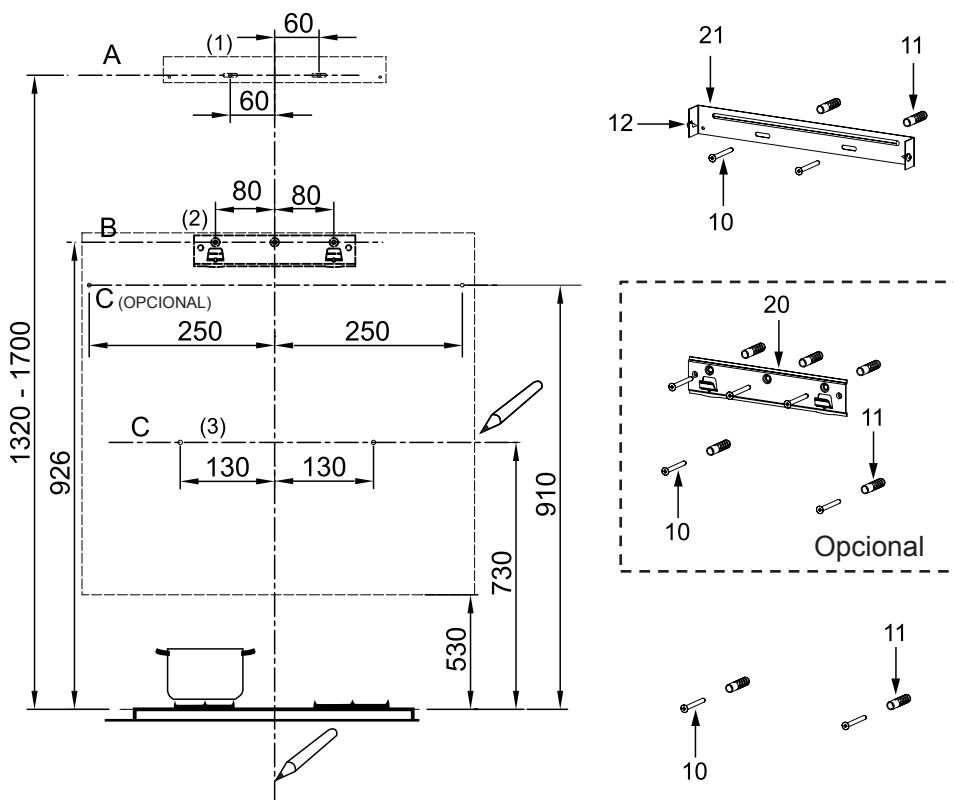

### Como primer paso, proceda según los siguientes dibujos:

- Una línea vertical hasta el techo o hasta el límite superior, en el centro de la zona en donde se instalará la campana.
- Una línea horizontal A en **1320 – 1700** mm por encima de la superficie de la cocina.
- Una línea horizontal B a un mínimo de **926** mm por encima de la superficie de la cocina
- Una línea horizontal C a un mínimo de **730 (910 opcional)** mm por encima de la superficie de la cocina.

### Marcado de Puntos:

- Marque un punto (1) en la línea horizontal A, 60 mm a la derecha de la línea de referencia vertical.
- Repita el marcado en el otro lado, verificando que las dos marcas estén al mismo nivel.
- Marque un punto (2) en la línea horizontal B, 80 mm a la derecha de la línea de referencia vertical.
- Repita esta operación al otro lado y en la línea de referencia vertical, verificando que las tres marcas estén al mismo nivel.

- Marque un punto **(3)** en la línea horizontal **C**, **130 (250 opcional)** mm a la derecha de la línea de referencia vertical.
- Repita esta operación al otro lado, verificando que las dos marcas estén en la misma línea horizontal.

#### Fije los soportes (opcional):

- Perfore los puntos marcados **(1) (2) (3)** con una broca de  $\phi 10$  mm.
- Inserte los tacos de expansión **11** en los orificios **(1) (2) (3)**.
- Fije el soporte de fijación de la campana **20** con 3 tornillos **10** (5 x 50) proporcionados con la campana.
- Fije un soporte de fijación para chimenea **21** con 2 tornillos **10** (5 x 50) proporcionados con la campana.

#### Enganche el cuerpo de la campana:

- Abra el panel.
- Retire el filtro de grasa metálico con las asas provistas.
- Enganche el cuerpo de la campana al soporte **20**.
- Nivele el cuerpo de la campana.

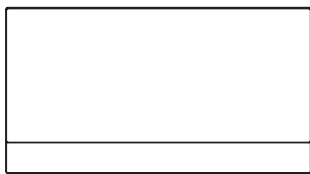

Correcto

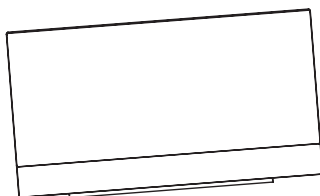

Incorrecto

- Desde el interior del cuerpo de la campana, fije los tornillos **10** a los tacos de expansión **11** en los puntos **(3)**.
- Coloque el filtro en la campana.
- Cierre el panel.

## CONEXIONES

### SISTEMA DE ESCAPE DE AIRE EN LA VERSIÓN CON DUCTOS

Al instalar la versión con ductos, conecte la campana a la chimenea utilizando un tubo flexible o rígido de  $\phi 150$  n o  $\phi 120$  mm, cuya elección se deja a criterio del técnico profesional.

- Para instalar una conexión de escape de aire de  $\phi 120$  mm, inserte la brida reductora 3 en la salida del cuerpo de la campana.
- Fije el tubo 4 en su posición utilizando suficientes abrazaderas de tubo (no incluidas).
- Retire los posibles filtros de carbón.

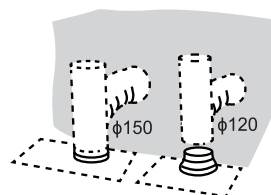

## CONJUNTO DE CHIMENEA

La chimenea solo se puede instalar con campana extractora.

### Chimenea Decorativa Inferior

- Fije un soporte de fijación de la chimenea 21 en la chimenea decorativa inferior con 2 tornillos 12 (4,2 x 9,5) proporcionados con la campana.

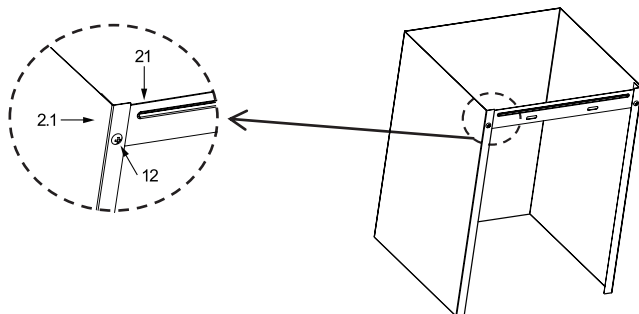

- Enganche ligeramente los dos lados del conducto de humos y engánchelos al cuerpo de la campana, asegurándose de que queden bien asentados.

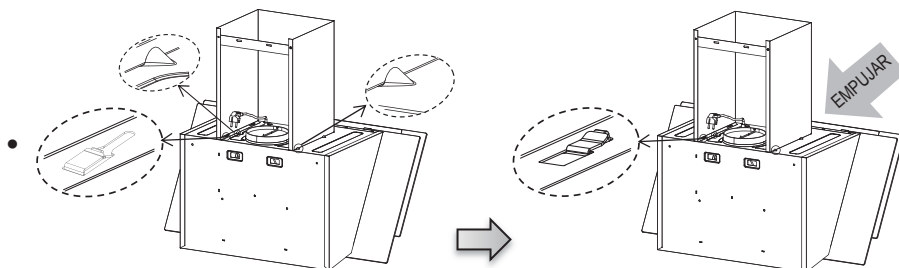





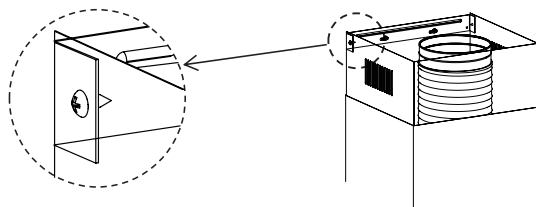



### Chimenea Decorativa Superior

- Ensanche ligeramente los dos lados de la chimenea superior y engánchelos entre la pared y el soporte 21 que se fija en la chimenea decorativa inferior.
- Fije la chimenea superior al soporte 21 con 2 tornillos 12 (4,2 x 9,5) proporcionados con la campana.



## PANEL DE CONTROL



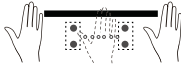



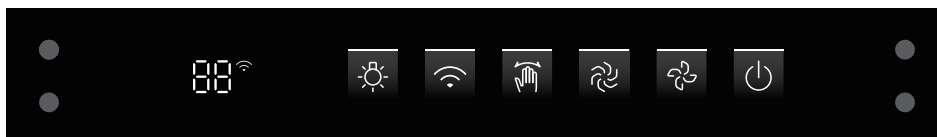

Botón	Nombre	Función
	Luz	Pulsación corta: Enciende/apaga la luz.
	Conexión	Pulsación larga: Activa la función WLAN; Pulsación larga + pulsación corta: Apaga la función WLAN (cuando  parpadea lentamente)
	Recordatorio de limpieza del filtr	Encienda la función, el botón parpadea para recordar la limpieza del filtro cuando el ventilador ha estado funcionando durante 150 horas.
	Gesto	Pulsación corta: enciende/apaga el control por gestos.
	Refresco de aire	Encienda la función. El ventilador funciona 15 minutos cada 24 horas a baja velocidad.
	Velocidad	Pulsación corta: Ajusta la velocidad.
	Interruptor	Primera pulsación corta: Puesta en marcha (velocidad 03); Segunda pulsación corta: Retraso de 3 min; Tercera pulsación corta: Modo de espera; Cuarta pulsación corta: APAGADO inmediato.
		Mueva la mano de izquierda a derecha en estado de espera para encender el producto. La velocidad predeterminada es la última velocidad establecida por el usuario.  La velocidad predeterminada es la velocidad 03 en el primer encendido. En estado de ejecución, agite la mano hacia el lado izquierdo para ingresar al estado de retardo de apagado durante 3 minutos. Agite la mano hacia el lado derecho para cambiar de velocidad (01-02-03-0b-01) repetidamente.



## PANEL DE CONTROL

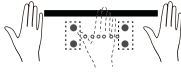

Botón	Nombre	Función
	Luz	Pulsación corta: Enciende/apaga la luz.
	Conectando	Pulsación larga: Activa la función WLAN; Pulsación larga + pulsación corta: Apaga la función WLAN (cuando  parpadea lentamente)
	Gesto	Pulsación corta: enciende/apaga el control por gestos.
	Boost	Pulsación corta: Arranque (velocidad 0b), regreso a velocidad 03 después de 8 min. por favor seleccione manualmente si es necesario para continuar
	Velocidad	Pulsación corta: Ajusta la velocidad.
	Interruptor	Primera pulsación corta: Puesta en marcha (velocidad 03); Segunda pulsación corta: Retraso de 3 min; Tercera pulsación corta: Modo de espera; Cuarta pulsación corta: APAGADO inmediato.
		Mueva la mano de izquierda a derecha en estado de espera para encender el producto. La velocidad predeterminada es la última velocidad establecida por el usuario. La velocidad predeterminada es la velocidad 03 en el primer encendido. En estado de ejecución, agite la mano hacia el lado izquierdo para ingresar al estado de retardo de apagado durante 3 minutos. Agite la mano hacia el lado derecho para cambiar de velocidad (01-02-03-0b-01) repetidamente.

# MANTENIMIENTO

## FILTROS DE GRASA

### LIMPIEZA DE FILTROS DE GRASA METÁLICOS AUTOSOPORTANTES.

- Los filtros deben limpiarse cada 2 meses de operación, o más seguido si el uso es particularmente intenso, y pueden lavarse en un lavavajillas.
- Tire de los paneles frontales para abrirlos.
- Retire los filtros uno a uno empujándolos hacia la parte posterior de la unidad de campana y al mismo tiempo jale hacia abajo.
- Evite cualquier tipo de flexión de los filtros al lavarlos. Antes de volver a instalarlos en la campana, asegúrese de que estén completamente secos. (El color de la superficie del filtro puede cambiar con el tiempo, pero esto no influye en la eficacia del filtro)
- Al colocar los filtros en la campana, verifique que estén montados en la posición correcta con el asa hacia afuera.
- Cierre el panel frontal.

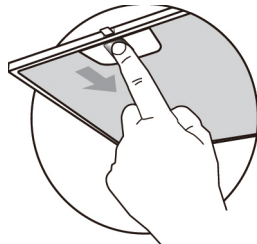

## FILTRO DE CARBÓN ACTIVADO (VERSIÓN DE RECIRCULACIÓN)

Los filtros no son lavables y no se pueden regenerar, es por eso que deben reemplazarse aproximadamente cada 4 meses de funcionamiento, o con mayor frecuencia con un uso intensivo.

### REEMPLAZO DEL FILTRO DE CARBÓN ACTIVADO

- Abra los paneles frontales tirando de ellos hacia abajo.
- Retire los filtros de grasa metálicos
- Retire el filtro de carbón activado saturado
- Instale los filtros nuevos
- Reemplace los filtros de grasa metálicos
- Cierre el panel frontal

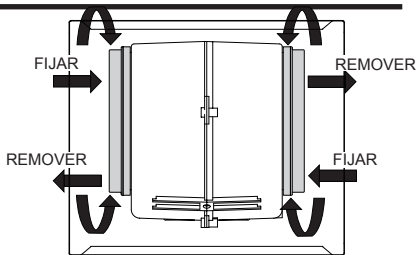

## DISPOSICIÓN DE ARTEFACTOS ELÉCTRICOS ANTIGUOS



La directiva europea 2012/19/UE sobre residuos de artefactos eléctricos y electrónicos (RAEE) exige que los artefactos eléctricos domésticos antiguos no sean desechados junto a otros residuos municipales comunes sin antes clasificarlos. Los artefactos antiguos deben recolectarse por separado para optimizar la recuperación y el reciclaje de los materiales que contienen y reducir el impacto en la salud humana y el medio ambiente.

El símbolo de "ciclo de reciclaje" tachado en el producto le recuerda su obligación, para que cuando deseché el artefacto, éste sea separado según su categoría.

Los consumidores deben contactar a las autoridades municipales locales o algún minorista para obtener información sobre la disposición correcta de su artefacto antiguo.

## ILUMINACIÓN

### REEMPLAZO DE LA LUZ

- Apague la campana extractora y aisle la campana extractora desenchufando la fuente de alimentación o desconectando el fusible.
- Retire el filtro de grasa
- Retire la luz haciendo palanca en el accesorio del cuerpo de la campana (es posible que sea necesario aplicar presión o fuerza para esta acción).

	Potencia máxima	Tensión	Imagen	Tapa de Lámpara	Código ILCOS D
Módulos LED, balasto separado	1.5W	12 VCC	 Diámetro: 33.2 mm x 120mm	/	DSS-1.5-S-33.2/120

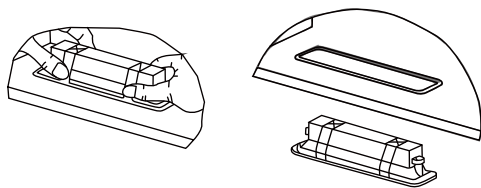

- Desconecte el conector de la luz.
- Reemplace por una luz nueva del mismo tipo y asegúrese de conectar la luz correctamente con el cable de luz.
- Vuelva a instalar la luz en el cuerpo de la campana.

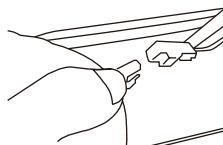

## SOLUCIÓN DE PROBLEMAS

Fallo	Causa	Solución
Luz encendida, pero el motor no funciona	Las cuchillas están bloqueadas.	
	El condensador está dañado.	Reemplace el condensador.
	El motor está dañado.	Reemplace el motor.
	El cableado interno del motor está cortado/ desconectado. Puede producirse un olor desagradable.	Reemplace el motor.
Tanto la luz como el motor no funcionan	Aparte de lo indicado anteriormente, verifique lo siguiente	
	Luz dañada.	Reemplazo de las luces.
	Cable de alimentación suelto.	Conecte los cables según el diagrama eléctrico.
Fuga de aceite	La salida y la entrada de ventilación de aire no están lo suficientemente selladas.	Quite la salida y selle con pegamento.
	Fuga de la conexión de la sección en forma de U y la tapa.	Baje la sección en forma de U y séllela con jabón o pintura.
Vibración	La cuchilla, si está dañada, puede provocar vibraciones.	Reemplace la cuchilla.
	El motor no está bien asegurado.	Asegure el motor firmemente
	La campana extractora no está bien fijada	Fijación de la campana extractora.
Succión insuficient	La distancia entre la campana extractora y la placa de cocción es demasiado amplia.	Reajuste la distancia.
	Excesiva ventilación por puertas o ventanas abiertas.	Elija un nuevo lugar para instalar el artefacto o cierre algunas puertas / ventanas.
El artefacto se inclina	Los tornillos de fijación no están lo suficientemente ajustados	Ajuste el tornillo de fijación y déjelo en posición horizontal.
	Los tornillos para colgar el artefacto no están lo suficientemente ajustados	Ajuste el tornillo para colgar y colóquelo en posición horizontal.