

设计 DESIGN	王雅霞 2022.12.29	图纸名称 PART NAME MASTER KITCHEN 意大利 MKRF 304SD NF CE-BC309WE-JQ 22031010004822				图号/物料编码 PART NO.
校对 CO. BY	陈壮筹					16131000A46993
标准化 STANDARD						材料 MATERIAL 封面80g双胶纸 内页80g双胶纸
业务 seller	杨名	图样标记 REL	版本号 REV. NO.	重量(g) WEIGHT	比例 scale	说明书 美的冰箱事业部 MIDEA REFRIGERATION DIVISION
批准 AUTHORIZE			0		1:1	
		共页 TOTAL SHEETS		第页 NO. OF SHEETS		

技术要求

1. 尺寸: 32K 24P
2. 印刷颜色: 单色 (灰度印刷)
3. 制件必须符合QMB-J036.1008 产品说明书及其它类似印刷件技术规范;
4. 除客户特别要求外均参照美的冰箱最新版相关企业标准执行;

标记 MARKER	变更内容	修改日期	签名
	12月起更新橱柜安装、换门指引等示意图	2023. 11. 20	黄洁月



Master Kitchen

**Manuale d'Istruzioni
FRIGORIFERO COMBINATO**

MKRF 304SD NF

Si prega di leggere attentamente le istruzioni riportate in questo manuale e di conservarlo per ogni eventualità futura

1 Informazioni di Sicurezza	1
1.1 Avvertenza	1
1.2 Significato dei simboli per gli avvisi di sicurezza	3
1.3 Avvertenze relative agli impianti elettrici	3
1.4 Avvertenze per l'utilizzo	4
1.5 Avvertenze di sistemazione	4
1.6 Avvertenze sull'energia	5
1.7 Avvertenze sullo smaltimento	5
2 Uso corretto del frigorifero	6
2.1 Collocazione	6
2.2 Installazione in armadio	7
2.3 Cambio della porta da destra a sinistra(opzionale)	10
2.4 Sostituzione della luce	13
2.5 Avvio	13
2.6 Suggerimenti per il risparmio di corrente	13
3 Struttura e funzioni.....	14
3.1 Componenti principali	14
3.2 Funzioni	15
4 Manutenzione e cura del frigorifero	17
4.1 Pulizia complessiva	17
4.2 Sbrinamento	17
4.3 Guasti di funzionamento	17
5 Risoluzione dei problemi.....	18

1 Informazioni di Sicurezza

1.1 Avvertenza



Avvertenza: rischio di incendio/materiali infiammabili

Il presente elettrodomestico è destinato ad uso domestico e altre applicazioni simili, quali cucine e mense in negozi, uffici e altri ambienti di lavoro; in strutture per agriturismo, camere di hotel, motel e altri ambienti di tipo residenziale per utilizzo da parte dei clienti; in strutture destinate a bed and breakfast, catering e altre simili applicazioni all'ingrosso.

L'UTILIZZO del presente elettrodomestico non è destinato a bambini o persone affette da menomazioni fisiche, mentali e sensoriali, o prive di conoscenza dell'apparecchiatura, se non sotto il controllo di apposito personale o dopo essere stati istruiti sull'uso del dispositivo da un responsabile della sicurezza.

I BAMBINI devono essere controllati per garantire che essi non giochino con l'elettrodomestico. Se il cavo di alimentazione è danneggiato, deve essere sostituito dal produttore, dal suo agente di assistenza o da personale qualificato per evitare rischi.

NON conservare in questo elettrodomestico sostanze esplosive, quali bombolette spray con propellente infiammabile.

L'elettrodomestico deve essere scollegato dall'alimentazione quando non è in uso o prima di eseguire attività di manutenzione su di esso.

AVVERTENZA: Mantenere le feritoie di ventilazione sull'involucro o sulla struttura integrata dell'elettrodomestico libere da ostacoli.

AVVERTENZA: Per accelerare il processo di sbrinamento, utilizzare solo i dispositivi meccanici o altri strumenti indicati dal produttore.

AVVERTENZA: Non danneggiare il circuito refrigerante.

AVVERTENZA: Non utilizzare dispositivi elettrici diversi da quelli indicati dal produttore all'interno degli scomparti per la conservazione degli alimenti dell'apparecchio.

AVVERTENZA: Smtire il frigorifero nel rispetto delle norme locali, poiché esso fa uso di gas e refrigeranti infiammabili.

AVVERTENZA: Durante il posizionamento dell'apparecchio, verificare che il cavo di alimentazione non sia danneggiato o impigliato.

AVVERTENZA: Non applicare prese multiple o alimentatori portatili su retro dell'elettrodomestico.

NON utilizzare prolunghe o alimentatori privi di messa a terra (spine a due sole lame).

AVVERTENZA: Rischio di restare intrappolati per i bambini. Prima di smaltire frigoriferi o congelatori vecchi:

- Rimuovere le porte.
- Non rimuovere gli scaffali interni, in modo che i bambini non possano infilarsi all'interno dell'apparecchio.

Il frigorifero deve essere scollegato dall'alimentazione elettrica prima di procedere all'installazione degli accessori.

Il frigorifero deve essere scollegato dall'alimentazione elettrica prima di procedere all'installazione degli accessori.

Il fluido refrigerante e la schiuma al ciclopentano usati per l'apparecchio sono materiali infiammabili. Di conseguenza, in caso di demolizione dell'apparecchio, tenere lontano da qualsiasi fonte di calore. L'unità dovrà essere recuperata da un'azienda appositamente specializzata e dotata di certificazione. L'apparecchio, infatti, non può essere trattato attraverso la combustione perché ciò potrebbe causare danni all'ambiente o di altra natura.

Il presente elettrodomestico può essere utilizzato da bambini di età non inferiore a 8 anni e da persone affette da menomazioni fisiche, sensoriali e mentali o prive di conoscenza dell'apparecchiatura, sotto il controllo di apposito personale o dopo essere stati istruiti sull'uso sicuro del dispositivo e sui pericoli che questo implica. I bambini non devono giocare con l'apparecchio. La pulizia e la manutenzione non devono essere eseguite da bambini non controllati. I bambini di età compresa tra i 3 e gli 8 anni non possono caricare e scaricare il contenuto dell'apparecchio di refrigerazione.

PER evitare che i bambini possano restare chiusi negli elettrodomestici, tenere le chiavi di porte e aperture dotati di serrature fuori dalla portata dei bambini e comunque lontano dai frigoriferi.

PER evitare la contaminazione delle vivande rispettare le istruzioni seguenti:

- L'apertura delle porte per periodi di tempo prolungati può causare significativi aumenti della temperatura dei compartimenti del frigorifero.
- Pulire regolarmente le superfici che possono venire a contatto con le vivande e accessibili ai sistemi di drenaggio.
- Pulire i serbatoi d'acqua se non sono usati per 48 ore; sciacquare il sistema idrico connesso a impianti di erogazione idrica, se l'acqua è rimasta chiusa per 5 giorni. (nota 1)
- Conservare carne e pesce crudi in appositi contenitori, in modo che non possano venire in contatto con altre vivande né sgocciolare su di esse.
- I compartimenti dei congelatori a due stelle permettono di conservare cibi precongelati, conservare e preparare gelati o realizzare cubetti di ghiaccio. (Nota 2)
- I compartimenti a una, due e tre stelle non sono adatti al congelamento di cibi freschi. (nota 3)
- Per apparecchi senza scomparto a 4 stelle: questo apparecchio di refrigerazione non è adatto per congelare alimenti. (Nota 4)
- Se l'apparecchio rimane vuoto per lunghi periodi di tempo, spegnerlo, sbrinarlo, pulirlo, asciugarlo e lasciare lo sportello aperto per evitare la formazione di muffa all'interno.

Nota 1, 2, 3, 4: Verificare l'applicabilità delle note in base al tipo di vani del proprio elettrodomestico.

PER un apparecchio a posizionamento libero: questo apparecchio di refrigerazione non è destinato ad essere utilizzato come apparecchio da incasso.



TUTTE le operazioni di sostituzione e manutenzione sulle lampade a LED devono essere svolte dal produttore, dal suo personale di assistenza autorizzato o altro personale qualificato. Il prodotto contiene una sorgente luminosa con classe di efficienza energetica (F).

AVVERTENZA: Se l'apparecchio è instabile, potrebbe rappresentare un pericolo. Si raccomanda pertanto di osservare con attenzione le seguenti istruzioni.

AVVERTENZA: Collegare solo all'approvvigionamento di acqua potabile. (Compatibile con la macchina per il ghiaccio)

PER evitare che un bambino finisca intrappolato all'interno dell'apparecchio, tenere fuori dalla portata dei minori e lontano dal congelatore (o dal frigorifero). (Compatibile con prodotti dotati di lucchetto)

1.2 Significato dei simboli per gli avvisi di sicurezza

 Simbolo di divieto	Questo è un simbolo di divieto. Il mancato rispetto delle istruzioni contrassegnate con questo simbolo potrebbe causare danni al prodotto o compromettere la sicurezza del personale o degli utenti.
 Simbolo di avvertenza	Questo è un simbolo di avvertenza. Occorre operare seguendo accuratamente tutte le istruzioni contrassegnate con questo simbolo per evitare danni al prodotto o lesioni personali.
 Simbolo di nota	Questo è un simbolo di attenzione. Le istruzioni contrassegnate con questo simbolo devono essere eseguite con particolare attenzione. In caso contrario, si potrebbero causare lesioni personali lievi o moderate e danni al prodotto.

Il presente manuale contiene importanti informazioni di sicurezza che devono essere rispettate dall'utente.

1.3 Avvertenze relative agli impianti elettrici

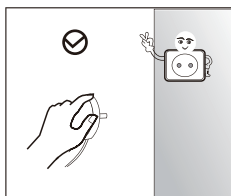

- Non tirare il cavo di alimentazione per scollegare la spina del frigorifero. Estrarre la spina direttamente dalla presa, dopo averla afferrata saldamente.
- Per garantire la sicurezza, non utilizzare il cavo di alimentazione se è danneggiato o presenta segni di usura.

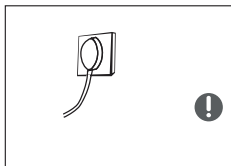

- Per l'alimentazione dell'elettrodomestico usare una presa dedicata, che non deve essere condivisa con altri apparecchi elettrici. Per evitare il rischio di incendi, inserire saldamente la spina nella presa di alimentazione elettrica.
- Verificare che l'elettrodo di messa a terra della presa elettrica sia collegato a una linea di terra funzionante.

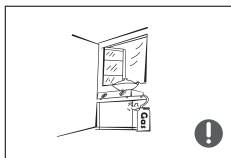

- In caso di perdite di gas o altre sostanze infiammabili, chiudere immediatamente l'erogatore di gas e aprire porte e finestre.
- Per evitare scintille che potrebbero innescare incendi, non scollegare dalla presa l'apparecchio o altri dispositivi elettrici in funzione.

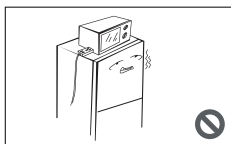

- Non posizionare al di sopra del frigorifero dispositivi elettrici in funzione di tipo diverso da quelli indicati dal produttore.

1.4 Avvertenze per l'utilizzo

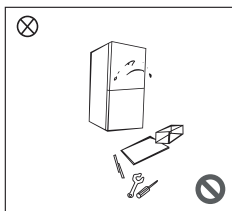

- Non tentare di smontare e rimontare il frigorifero, evitare di danneggiare il circuito refrigerante; la manutenzione dell'elettrodomestico deve essere affidata a personale specializzato.
- In caso di danni al cavo di alimentazione, esso dovrà essere sostituito solo dal produttore, dai suoi addetti alla manutenzione o da altro personale qualificato per evitare rischi.

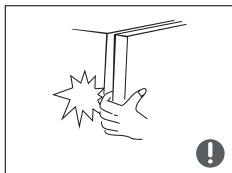

- Le aperture tra le porte del frigorifero e tra le porte e il corpo del frigorifero sono sottili, per cui occorre fare attenzione a non mettere le mani in tali punti per evitare di schiacciarsi le dita. Chiudere delicatamente le porte del frigorifero per evitare la caduta di oggetti.
- Per evitare il rischio di ferite da congelamento, non estrarre vivande o contenitori con le mani bagnate dal congelatore quando il frigorifero è in funzione.



- Non permettere ai bambini di entrare o appoggiarsi al frigorifero, per evitare rischi di soffocamenti o cadute.

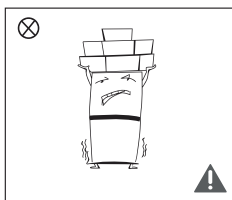

- Non posizionare oggetti pesanti sulla parte superiore del frigorifero, poiché potrebbero cadere quando si chiude o si apre la porta e si potrebbero causare lesioni accidentali.

1.5 Avvertenze di sistemazione

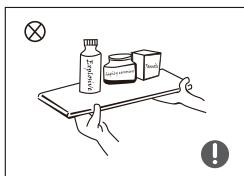

- Non collocare nel frigorifero sostanze infiammabili, esplosive, volatili o altamente corrosive per evitare danni al prodotto o il rischio di incendi.
- Non sistemare oggetti infiammabili in prossimità del frigorifero per evitare incendi.

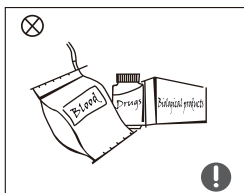

- Il frigorifero è destinato all'uso domestico per la conservazione di vivande; non deve essere usato per altri scopi, ad esempio per la conservazione di sangue, farmaci o prodotti biologici ecc.



- Non conservare nel vano congelatore del frigorifero birre, bevande o altri liquidi contenuti in bottiglie o altri contenitori chiusi, per evitare che tali bottiglie e contenitori possano rompersi a seguito del congelamento e causare danni all'apparecchio.

1.6 Avvertenze sull'energia

Avvertenza sull'energia

- 1) Gli elettrodomestici refrigeranti non possono funzionare correttamente in caso di esposizione prolungata a temperature al di sotto del valore minimo dell'intervallo di utilizzo previsto (possibilità di scongelamento delle vivande conservate o temperature troppo alte nel vano dei cibi congelati).
- 2) Le bevande frizzanti non devono essere conservate nei congelatori né in vani o scomparti a temperature troppo basse, mentre alcuni prodotti come le bevande congelate non devono essere consumati a temperature troppo basse;
- 3) Non superare i tempi di conservazione consigliati dai produttori per vivande di ogni tipo, in particolare per quelle precongelate, in congelatori o altri vani e compartimenti destinati alla conservazione di cibi congelati;
- 4) Prendere tutte le precauzioni necessarie ad evitare aumenti imprevisti di temperatura delle vivande congelate in caso di attività di sbrinamento del frigorifero, ad esempio avvolgendo tali vivande in più fogli di giornale.
- 5) Eventuali aumenti imprevisti di temperatura delle vivande congelate durante attività manuali di sbrinamento, pulizia o manutenzione potrebbero comprometterne la corretta conservazione.

1.7 Avvertenze sullo smaltimento

Il refrigerante e il materiale di schiumatura in ciclopentano usati nel frigorifero sono infiammabili. Pertanto, in caso di smaltimento del frigorifero, tenere lontano da qualsiasi fonte di calore. L'apparecchio dovrà essere riciclato da un'azienda specializzata e dotata di certificazione e non potrà essere smaltito tramite combustione, poiché ciò potrebbe causare danni all'ambiente o di altra natura.



Durante lo smaltimento del frigorifero, smontare le porte e rimuovere le guarnizioni di porte e scaffali; sistemare poi porte e scaffali in un luogo sicuro per evitare che i bambini possano restarvi intrappolati.



Corretto smaltimento del prodotto:

Questo simbolo indica che il presente prodotto non può essere smaltito insieme ai rifiuti domestici in tutta l'Unione Europea. Per evitare possibili danni all'ambiente e alla salute umana dovuti a uno scorretto smaltimento dei rifiuti, riciclarli nel rispetto delle norme vigenti per promuovere un riutilizzo sostenibile dei materiali. Per restituire un apparecchio usato, utilizzare i sistemi previsti per la restituzione e la raccolta, oppure contattare il rivenditore presso il quale il prodotto è stato acquistato. I rivenditori sono in grado di ricevere tali prodotti e riciclarli in modo ecologicamente sostenibile.

2 Uso corretto del frigorifero

2.1 Collocazione

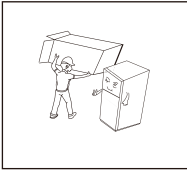

- Prima dell'utilizzo, rimuovere tutti i materiali di imballaggio, le imbottiture della base e quelle in gommapiuma, oltre ai nastri adesivi all'interno del frigorifero; inoltre rimuovere le pellicole protettive sulle porte e il corpo del frigorifero.

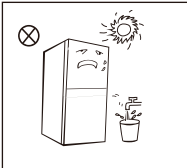

- Tenere il prodotto lontano da fonti di calore ed evitare l'esposizione diretta alla luce solare. Non collocare il frigorifero in ambienti umidi per prevenire la formazione di ruggine e la riduzione dell'effetto isolante.
- Non spruzzare con liquidi né bagnare il frigo; non collocare il frigorifero in ambienti umidi per non comprometterne le capacità di isolamento elettrico.

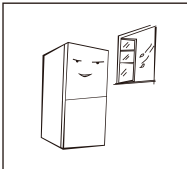

- Collocare il frigorifero al chiuso in un ambiente ben ventilato, poggiandolo su un terreno piano e robusto (ruotare le rotelle a sinistra o a destra per regolarne il livellamento in caso di instabilità).

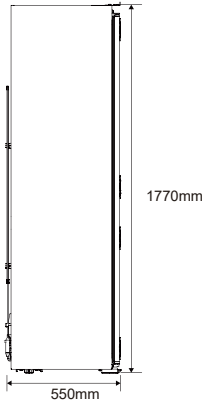
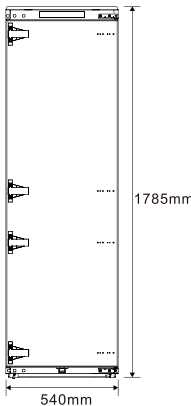

- Dimensioni esterne dell'armadio, fare riferimento a mostrato nell'immagine a sinistra

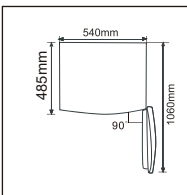

- Lasciare abbastanza spazio per un'adeguata apertura di porte e cassetti o comunque rispettare le indicazioni del distributore.

⚠ Precauzioni prima dell'installazione:

Le informazioni riportate nel manuale di istruzioni sono solo a scopo indicativo. Il prodotto effettivo potrebbe essere diverso. Prima dell'installazione e dell'applicazione degli accessori, il frigorifero deve essere scollegato dall'alimentazione elettrica.

2.2 Installazione in armadio

- Dimensioni richieste del mobile da incasso.

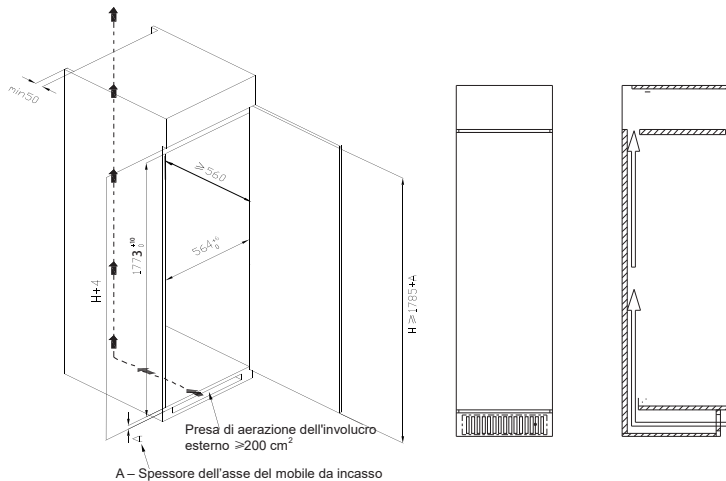

Il raccordo a parete e il retro del mobile da incasso devono essere dotati di un adeguato canale di dissipazione del calore

- Collocare il frigorifero nel mobile da incasso e regolarlo in modo che il bordo ricurvo dell'aletta superiore tocchi completamente il bordo superiore del mobile e il gancio di fine corsa del piede di supporto tocchi completamente il bordo inferiore del mobile da incasso.

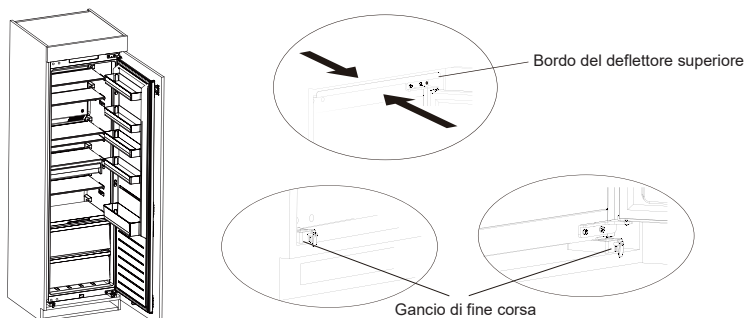

- Fissare il piede di supporto con le apposite viti e montare i tappi per viti.

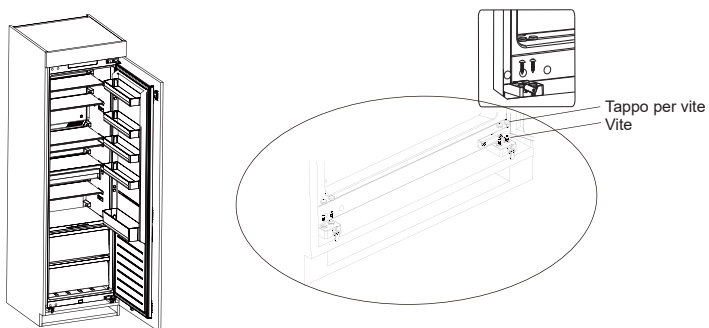

- Fissare l'aletta superiore nella parte superiore del mobile da incasso interno utilizzando le apposite viti, quindi montare i tappi a vite.

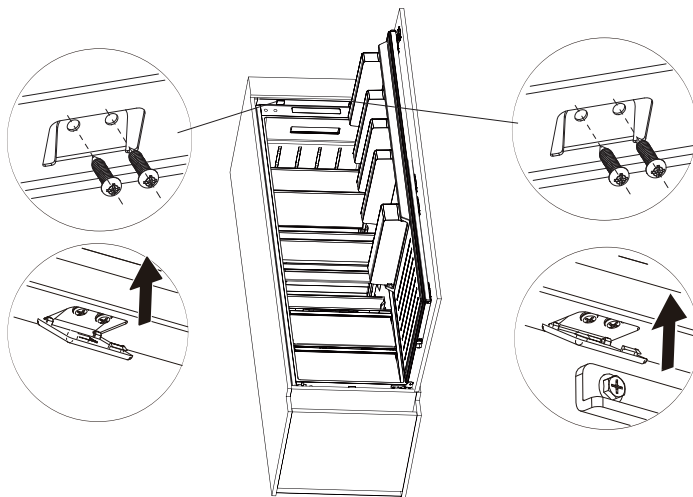



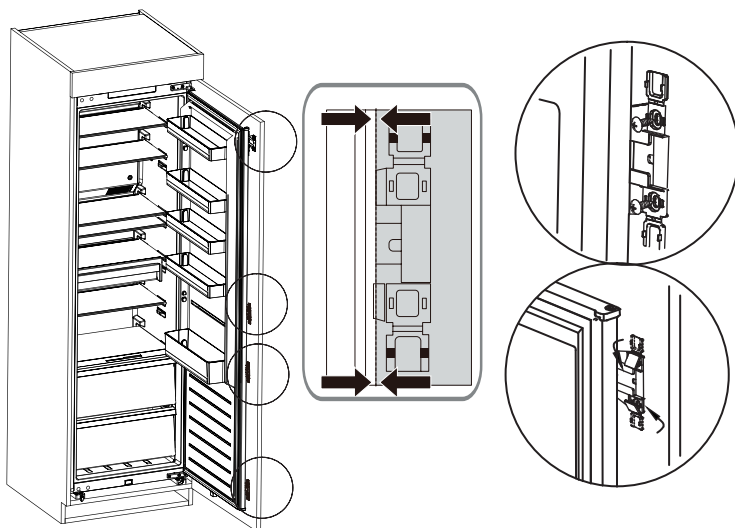

- Aprire lo sportello del mobile da incasso alla massima angolazione possibile e aprire lo sportello del frigorifero nella posizione corrispondente. Far scorrere il blocco per assicurarsi che il bordo interno sia allineato con il bordo della porta del frigorifero, quindi fissare il blocco alla porta del mobile da incasso con la vite e installare i tappi a vite.

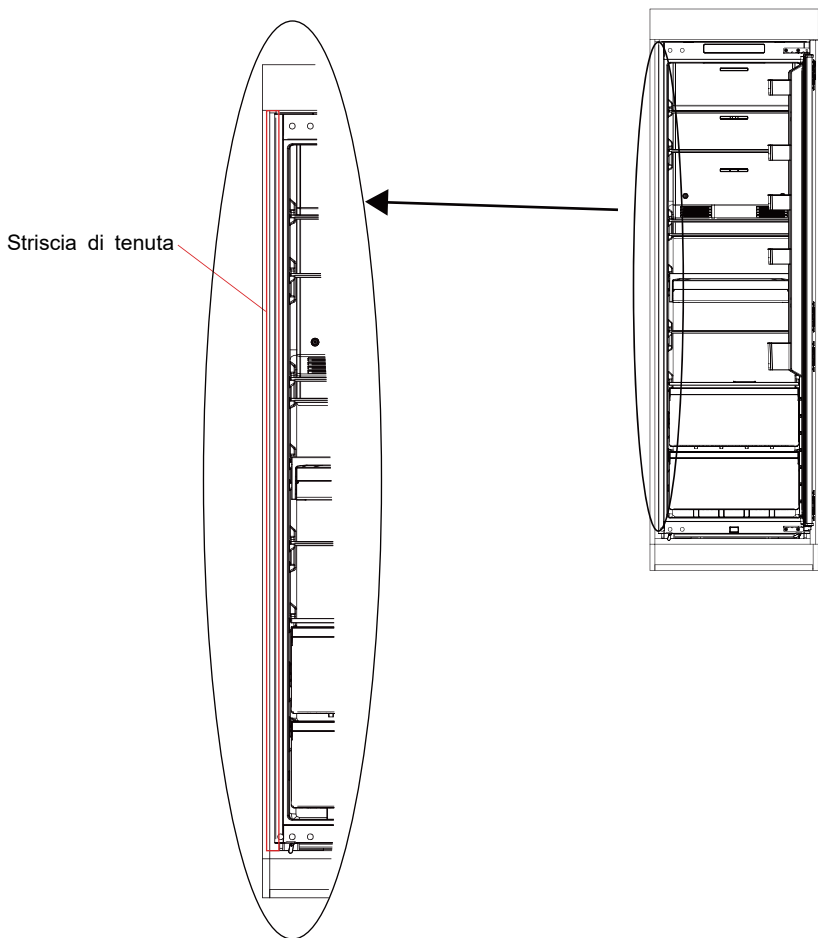

- Estrarre la striscia sigillante dalla busta degli accessori e premerla nello spazio tra l'armadio e il frigorifero. L'installazione è completata.



2.3 Cambio della porta da destra a sinistra(opzionale)

Elenco degli attrezzi necessari all'utente			
	Cacciavite a croce		Spatola Cacciavite piatto
	Chiave a cricchetto e a bussola da 5/16"		Nastro per mascheratura

- 1) Spegner il frigorifero e rimuovere tutti gli oggetti dai vassoi della porta.
- 2) Rimuovere la cerniera superiore e i tappi dei fori dallo sportello del congelatore.

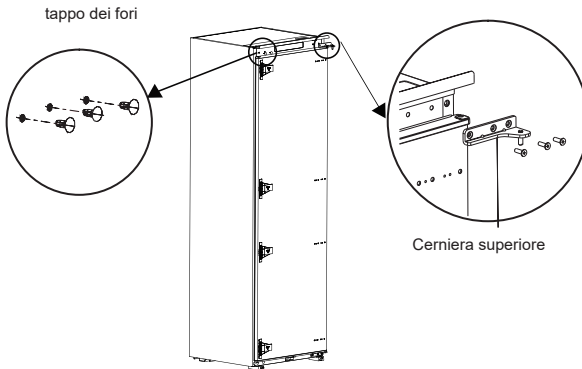

- 3) Rimuovere lo sportello del congelatore, la cerniera inferiore e la copertura dei fori.

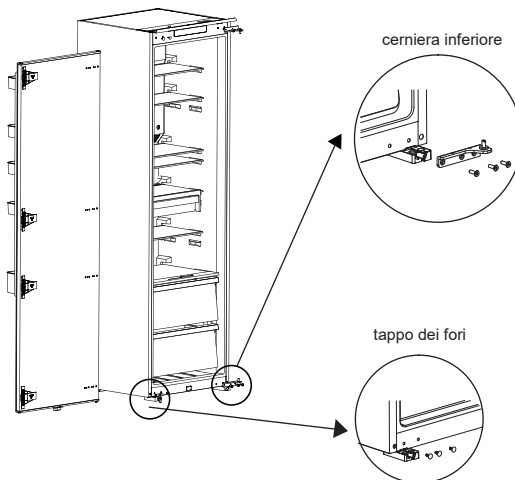

- 4) Invertire la cerniera superiore e quella inferiore, quindi installarle applicando la procedura seguente e installare i tappi dei fori superiori.

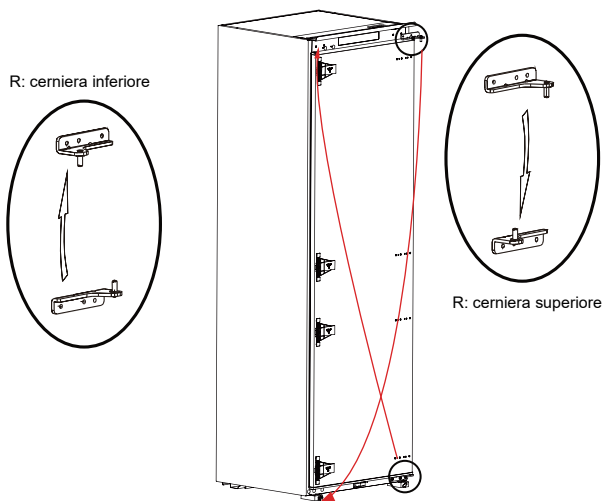

- 5) Rimuovere i due blocchi fissi dello sportello del congelatore e ruotarli di 180°, quindi installarli sull'altro lato dello sportello del congelatore.

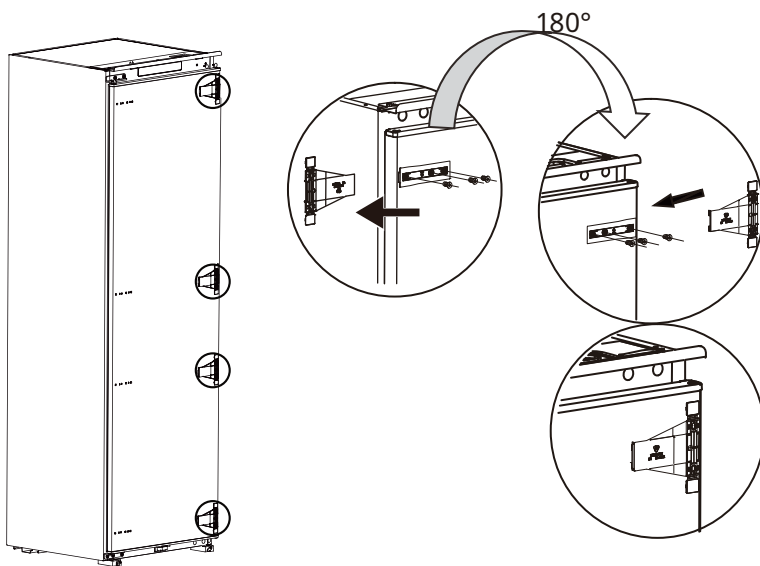

6) L'immagine al termine della procedura è riportata di seguito

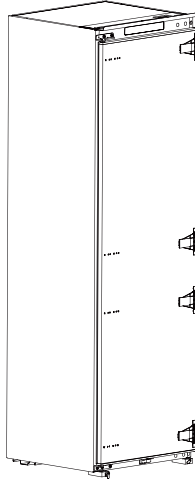

(La figura precedente è a solo scopo indicativo. La configurazione effettiva dipende dalle caratteristiche fisiche del prodotto e dalle indicazioni del distributore)

2.4 Sostituzione della luce

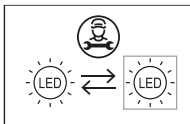

- Tutte le operazioni di sostituzione e manutenzione sulle lampade a LED devono essere svolte dal produttore, dal suo personale di assistenza autorizzato o altro personale qualificato.

La sorgente luminosa utilizzata in questo prodotto deve essere sostituita solo da tecnici qualificati.

	1. Staccare la spina prima di procedere con la rimozione.		2. Rimuovere il coprilampada con un cacciavite.
	3. Togliere il pannello della lampada.		4. Rimuovere il morsetto di collegamento.

2.5 Avvio

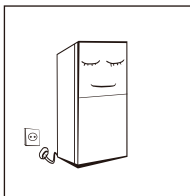

- Dopo il trasporto, lasciar riposare il prodotto per più di due ore, prima di accenderlo per evitare di danneggiarlo o di causare una diminuzione della sua capacità di raffreddamento.
- Prima di conservare vivande fresche o congelate nel frigorifero, esso deve essere stato in funzione almeno 2 o 3 ore, ovvero oltre 4 ore in estate, quando la temperatura ambientale è molto alta.
- Scollegare la spina in caso di interruzioni di corrente o durante le operazioni di pulizia. In tal caso, non ricollegare il congelatore all'alimentazione per almeno cinque minuti, onde evitare danni al compressore causati da accensioni troppo ravvicinate.

2.6 Suggerimenti per il risparmio di corrente

- L'elettrodomestico deve essere collocato nell'area meglio ventilata della stanza, lontano dal calore di altre apparecchiature, da fonti di calore e dalla luce solare diretta.
- Far raffreddare i cibi caldi a temperatura ambiente prima di collocarli nel frigorifero. Un sovraccarico dell'apparecchio richiede un maggiore sforzo del compressore. I cibi che congelano troppo lentamente possono perdere qualità e andare a male.
- Avvolgere le vivande in adeguati contenitori protettivi e asciugarli prima di metterli in frigo. Ciò riduce la formazione di brina all'interno dell'apparecchio.
- I vani di conservazione del frigorifero non devono essere foderati con fogli di alluminio, carta oleata o tovaglioli di carta. Questi materiali possono interferire con la circolazione dell'aria fredda, riducendo l'efficienza dell'apparecchio.
- Sistemare in modo ordinato gli alimenti utilizzando apposite etichette, per evitare ricerche prolungate che costringano a tenere lo sportello aperto troppo a lungo. Estrarre in una sola volta tutti gli alimenti desiderati e richiudere immediatamente lo sportello.

3 Struttura e funzioni

3.1 Componenti principali

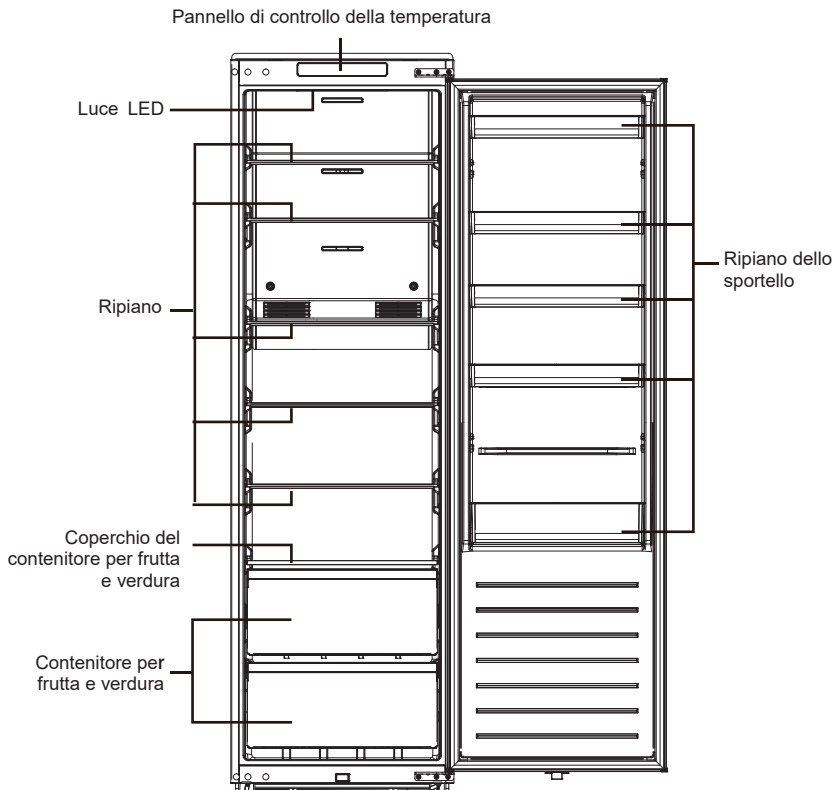

⚠ (La figura precedente è a solo scopo indicativo. La configurazione effettiva dipende dalle caratteristiche fisiche del prodotto e dalle indicazioni del distributore)

Vano frigorifero

- La camera di refrigerazione è adatta per la conservazione di una varietà di frutta, verdura, bevande e altri alimenti consumati a breve termine, tempo di conservazione suggerito da 3 a 5 giorni.
- I cibi cotti non devono essere sistemati nel vano refrigerante senza prima averli fatti raffreddare a temperatura ambiente.
- Si suggerisce di chiudere ermeticamente le vivande prima di sistemarle in frigo.
- I ripiani in vetro possono essere sistemati in alto o in basso secondo quanto necessario per ottimizzare lo spazio di conservazione e migliorare l'utilizzo dell'apparecchio.

Cassetti, contenitori per alimenti, ripiani ecc. posizionati nel modo raffigurato nell'immagine di cui sopra garantiscono la massima efficienza dal punto di vista energetico.

Nota: La conservazione di una quantità eccessiva di alimenti subito dopo avere collegato per la prima volta l'apparecchio all'alimentazione potrebbe compromettere la funzione di congelamento del frigorifero. Il cibo conservato non deve ostruire le prese d'aria per evitare di compromettere la funzione di congelamento.

Questo apparecchio frigorifero non è adatto per congelare alimenti

3.2 Funzioni

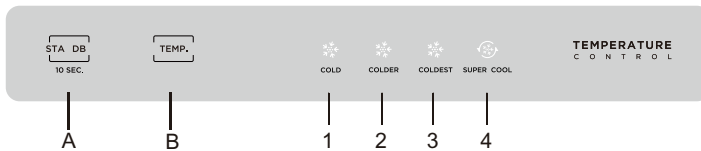

! (La figura precedente è a solo scopo indicativo. La configurazione effettiva dipende dalle caratteristiche fisiche del prodotto e dalle indicazioni del distributore)

1) Tasti

- A. Pulsante di standby
- B. Pulsante di impostazione della temperatura

2) Icone temperatura

- 1: 8 °C
- 2: 4 °C
- 3: 2 °C
- 4: Raffreddamento rapido

3) Display

- 1) Alla prima accensione, il display si illuminerà per 3 secondi, mentre il campanello di avvio suonerà, quindi il display entrerà in modalità di funzionamento normale; (Alla prima accensione, la temperatura del frigorifero è impostata al livello 2 che equivale a 4°C).
- 2) Mostra il codice di guasto in caso di problemi (visualizzazione ciclica); mostra la temperatura del vano frigorifero quando non ci sono problemi.
- 3) Quando la porta del refrigeratore viene chiusa, la scheda del display si illumina, e si spegne entro 30 secondi dopo la chiusura della porta; Stato disattivo della scheda del display, premere qualsiasi tasto, la scheda del display si illumina e può essere regolata per l'utilizzo.

Codice di guasto	Descrizione del guasto
Luci LED1\LED2 lampeggianti	Circuito del sensore di temperatura del frigorifero
Luci LED1\LED3 lampeggianti	Sensore di sbrinamento del frigorifero
Luci LED2\LED4 lampeggianti	Guasto comando
Luci LED1\LED4 lampeggianti	Sensore della temperatura ambiente

4) Impostazione del livello

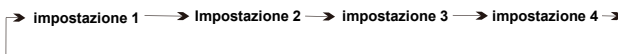

A ogni pressione del pulsante l'impostazione del livello cambia una volta. 15 secondi dopo la regolazione del livello, il frigo entrerà in funzione al valore impostato.
Regolazione del livello:



Impostazione di temperatura suggerita: vano refrigerante 4°C;

5) Blocco e sblocco

Nessuna funzione di blocco o sblocco.
L'impostazione avrà effetto dopo 15 secondi senza operazioni

- 6) Aprire la porta e chiamare la polizia
Quando la porta del frigorifero resta aperta per 120 secondi, l'allarme suonerà fino alla chiusura della porta. Oppure si può premere un tasto qualunque per annullare l'allarme.
- 7) Modalità standby
Per entrare in modalità standby tenere premuto per 10 secondi il relativo pulsante. Tutti i carichi si fermano e il display si spegne.
Per uscire dalla modalità standby tenere premuto per 10 secondi il relativo pulsante e tornare al funzionamento normale.
- 8) Modalità raffreddamento rapido
Inserimento modalità:
In modalità di refrigerazione, premere il pulsante  finché l'icona  si accende
Uscita dalla modalità:
Il sistema uscirà automaticamente dalla modalità raffreddamento rapido dopo 360 minuti di funzionamento in tale modalità, oppure modificando la temperatura o la modalità.

4 Manutenzione e cura del frigorifero

4.1 Pulizia complessiva

- La polvere dietro al frigorifero e sul pavimento deve essere regolarmente rimossa per migliorare il funzionamento e risparmiare energia.
- Controllare periodicamente l'accumulo di detriti sulla guarnizione della porta. Pulire la guarnizione dello sportello con un panno morbido imbevuto con acqua e sapone o con un detergente diluito.
- L'interno del frigorifero va pulito regolarmente per evitare la formazione di cattivi odori.
- Prima di procedere alla pulizia degli interni, scollegare l'alimentazione, rimuovere tutti i cibi e le bevande, oltre a scaffali, cassetti ecc.
- Pulire l'interno del frigorifero con un panno morbido o una spugna, imbevuti in una soluzione di 1 L di acqua tiepida con due cucchiaini di bicarbonato di sodio. Successivamente, risciacquare con acqua e asciugare accuratamente. Dopo la pulizia, lasciare aperto lo sportello e lasciare asciugare all'aria prima di ricollegare l'alimentazione elettrica.
- La pulizia di aree del frigo che sono difficili da raggiungere (quali angoli e aperture strette) va effettuata regolarmente servendosi di uno straccio o un pennello morbido. Se necessario, servirsi di strumenti aggiuntivi di pulizia (ad es., bastoncini) per evitare l'accumulo di sporco e residui contaminanti in tali punti.
- Non usare saponi, detersivi, polveri abrasive, detersivi spray e simili, che potrebbero causare l'accumulo di cattivi odori e anche la contaminazione delle vivande all'interno del frigorifero.
- Pulire il ripiano delle bottiglie, scaffali e cassetti con un panno morbido imbevuto con acqua e sapone o un detergente diluito. Asciugare con un panno morbido o lasciare asciugare all'aria.
- Pulire la superficie esterna del frigorifero con un panno morbido imbevuto con acqua e sapone o un detergente diluito e poi asciugarla.
- Non usare spazzole rigide o metalliche, strumenti di pulizia in acciaio, sostanze abrasive (ad es. dentifrici), solventi organici (quali alcol, acetone, acetato di isoamile, ecc.), acqua bollente, sostanze acide o alcaline, che potrebbero danneggiare la superficie e l'interno del frigo. L'acqua bollente e i solventi organici, come il benzene, potrebbero deformare o danneggiare le parti in plastica.
- Durante le operazioni di pulizia, non lavare direttamente con acqua o altri liquidi per evitare il rischio di corto circuito e non compromettere l'isolamento elettrico dell'elettrodomestico.



⚠ Scollegare il frigorifero dall'alimentazione elettrica prima di procedere a sbrinamento e pulizia.

4.2 Sbrinamento

- Il frigorifero funziona in base al principio di raffreddamento ad aria ed è dotato della funzione di sbrinamento automatico. Il ghiaccio che si forma a causa di variazioni stagionali di temperatura può essere rimosso anche manualmente, scollegando l'apparecchio dall'alimentazione elettrica o utilizzando un panno asciutto.

4.3 Guasti di funzionamento

- Interruzione di corrente: In caso di interruzioni di corrente, il frigorifero è in grado di conservare le vivande contenute al suo interno per diverse ore, anche in estate. Durante l'interruzione di corrente, ridurre le aperture del frigo ed evitare di inserirvi nuove vivande fresche.
- Periodi prolungati di mancato utilizzo: In tal caso il frigorifero deve essere scollegato dall'alimentazione elettrica, lasciando la porta aperta per evitare la formazione di cattivi odori al suo interno.
- Spostamenti: Prima di spostare il frigorifero, svuotarlo completamente, fissare con del nastro adesivo le divisioni in vetro, il contenitore delle verdure, il vano congelatore, i cassetti ecc. Inoltre stringere i piedini di livellamento, chiudere le porte e fissarle con del nastro adesivo. Durante lo spostamento, non capovolgere il frigorifero, né muoverlo orizzontalmente, evitando di sottoporlo a urti e vibrazioni. L'inclinazione durante il trasporto non deve superare i 45°.

⚠ Una volta avviato, l'apparecchio deve funzionare ininterrottamente. In generale, l'utilizzo dell'apparecchio non deve essere interrotto, per evitare di comprometterne il corretto funzionamento.

5 Risoluzione dei problemi

I piccoli problemi elencato di seguito possono essere di solito risolti direttamente dall'utente. Se non è possibile risolverli da soli, contattare il nostro dipartimento di assistenza post-vendita.

Mancato funzionamento	Controllare che l'elettrodomestico sia collegato all'alimentazione elettrica e che la spina sia ben inserita nella presa. Verificare che la tensione non sia troppo bassa. Verificare che non ci siano interruzioni di corrente o cortocircuiti anche parziali.
Cattivi odori	Le vivande che emanano forte odore devono essere accuratamente protetti. Controllare che non ci siano alimenti andati a male. Pulire l'interno del frigorifero.
Usura del compressore per funzionamento prolungato	È normale che il compressore del frigorifero funzioni più a lungo in estate, quando la temperatura ambiente è più elevata. Si suggerisce in ogni caso di non sovraccaricare mai con troppe vivande il frigorifero. Le vivande calde devono essere fatte raffreddare prima di essere messe in frigo. Gli sportelli vengono aperti troppo di frequente.
La luce non si accende	Controllare che il frigorifero sia collegato correttamente all'alimentazione e che la lampadina non sia danneggiata.
Non è possibile chiudere correttamente le porte	È possibile che lo sportello sia ostruito da confezioni di cibo. Il frigorifero è inclinato.
Rumore eccessivo	Controllare che il pavimento sia livellato e che il frigorifero vi sia poggiato in modo stabile. Controllare che gli accessori siano posizionati correttamente.
La guarnizione dello sportello non garantisce una chiusura ermetica	Rimuovere eventuali corpi estranei dalla guarnizione dello sportello. Riscaldare e raffreddare la guarnizione della porta per ripristinarla (oppure servirsi di un asciugatore elettrico o di una tovaglia bollente per riscaldarla).
Fuoriuscita dell'acqua dalla vaschetta di raccolta	C'è troppo cibo nel vano refrigerante oppure le vivande conservate contengono troppa acqua, che causa un eccessivo sbrinamento. Gli sportelli non si chiudono correttamente, causando la formazione di ghiaccio a causa dell'ingresso di aria e un aumento dell'acqua di sbrinamento.
L'involucro esterno dell'apparecchio è caldo	Ciò è normale a causa della dissipazione di calore del condensatore integrato attraverso l'involucro esterno dell'apparecchio. Se l'alloggiamento diventa troppo caldo a causa dell'elevata temperatura ambientale o per la conservazione di troppe vivande, si suggerisce di garantire un'adeguata ventilazione per facilitare la dissipazione del calore.
Condensa sulla superficie	La formazione di condensa sulla superficie esterna e sulle guarnizioni degli sportelli del frigorifero è normale quando l'umidità dell'ambiente è elevata. È sufficiente asciugare la condensa con un panno pulito.
Rumori anomali	Ronzio: il compressore può produrre dei rumori, in particolare in fase di accensione e spegnimento. Ciò è perfettamente normale. Cigolii: il flusso del refrigerante all'interno dell'elettrodomestico può produrre cigolii, il che è normale.

Tabella 1 Classi climatiche

Classe	Simbolo	Intervallo di temperatura ambientale °C
Area temperata estesa	SN	da + 10 a + 32
Area temperata	N	da + 16 a + 32
Area Subtropicale	ST	da + 16 a + 38
Area Tropicale	T	da + 16 a + 43

Area temperata estesa: "Questo apparecchio di refrigerazione è destinato a essere utilizzato a temperature ambiente comprese tra 10 °C e 32 °C";

Temperatura: "Questo apparecchio di refrigerazione è destinato a essere utilizzato a temperature ambiente comprese tra 16 °C e 32 °C";

Area Subtropicale : "Questo apparecchio di refrigerazione è destinato a essere utilizzato a temperature ambiente comprese tra 16 °C e 38 °C";

Area Tropicale : "Questo apparecchio di refrigerazione è destinato a essere utilizzato a temperature ambiente comprese tra 16 °C e 43 °C";

Disposizioni speciali dei nuovi standard europei:

Le parti ordinate nella tabella seguente possono essere acquisite dal canale _:

Parte ordinata	Fornita da	Tempo minimo richiesto per la fornitura
termostati	Personale di manutenzione professionale	Almeno 7 anni dopo il lancio sul mercato dell'ultimo modello
sensori temperatura	Personale di manutenzione professionale	Almeno 7 anni dopo il lancio sul mercato dell'ultimo modello
circuiti stampati	Personale di manutenzione professionale	Almeno 7 anni dopo il lancio sul mercato dell'ultimo modello
sorgenti luminose	Personale di manutenzione professionale	Almeno 7 anni dopo il lancio sul mercato dell'ultimo modello
maniglie porta	Riparatori professionisti e utenti finali	Almeno 7 anni dopo il lancio sul mercato dell'ultimo modello
cardini porta	Riparatori professionisti e utenti finali	Almeno 7 anni dopo il lancio sul mercato dell'ultimo modello
vassoi	Riparatori professionisti e utenti finali	Almeno 7 anni dopo il lancio sul mercato dell'ultimo modello
cestelli	Riparatori professionisti e utenti finali	Almeno 7 anni dopo il lancio sul mercato dell'ultimo modello
guarnizioni porta	Riparatori professionisti e utenti finali	Almeno 10 anni dopo il lancio sul mercato dell'ultimo modello

- Il periodo minimo per la consegna di parti di ricambio da parte dell'assistenza post-vendita è di 15 giorni lavorativi.
- Effettuando la scansione del link web o del codice QR (se presente) sull'etichetta indicante l'efficienza energetica del prodotto, è possibile ottenere le informazioni sul modello e il suo identificativo presenti nel database dei prodotti.

Gentile cliente

1. Per restituire o sostituire il prodotto, rivolgersi al punto vendita presso cui è stato acquistato. (Ricordarsi di portare la ricevuta dell'acquisto)
2. In caso il prodotto necessiti di riparazione, occorre contattare il centro di assistenza post-vendita.

Telefono:

Indirizzo e-mail:

