



Lavastoviglie



SmartHome



Scarica l'app &
attiva il prodotto

MANUALE UTENTE

DMK 14B10 SP SD

Avvertenze: Prima di utilizzare il prodotto, si prega di leggere attentamente il manuale e conservarlo per consultazioni future. La progettazione e le specificazioni sono soggette a modifiche senza preavviso per il miglioramento del prodotto. Rivolgersi al venditore o al costruttore per dettagli. L'immagine è solo per riferimento. Prevale il prodotto fisico reale.

LETTERA DI RINGRAZIAMENTO

Grazie per aver scelto Mideal. Prima di utilizzare il tuo nuovo prodotto Midea, leggere attentamente questo Manuale per saper utilizzare le funzionalità del tuo nuovo apparecchio in maniera sicura e conoscere i pregi tecnici che offre.

INDICE

LETTERA DI RINGRAZIAMENTO	01
ISTRUZIONI PER LA SICUREZZA	02
SPECIFICHE	09
PANORAMICA DEL PRODOTTO	11
GUIDA RAPIDA	12
INSTALLAZIONE DEL PRODOTTO	13
ISTRUZIONI PER L'USO	19
CONFIGURAZIONE E FUNZIONAMENTO DELL'APP	35
PULIZIA E MANUTENZIONE	37
RISOLUZIONE DEI PROBLEMI	40
SMALTIMENTO E RICICLAGGIO	44
PROTEZIONE DEI DATI PERSONALI	45

ISTRUZIONI PER LA SICUREZZA

Uso Previsto

- Le seguenti linee guida di sicurezza sono finalizzate a prevenire rischi imprevisti o danni derivanti da un utilizzo non sicuro o scorretto dell'apparecchio. Si prega di controllare l'imballaggio e l'apparecchio all'arrivo per assicurarsi che tutto sia intatto per garantire il funzionamento sicuro. In caso di danni, contattare il rivenditore o il fornitore.
- Si prega di notare che modifiche o alterazioni all'apparecchio non sono consentite per motivi di sicurezza. L'uso non previsto può causare pericoli e perdita di diritti previsti dalla Garanzia.

Significato dei simboli



Pericolo

Questo simbolo indica che sono presenti pericoli per la vita e la salute delle persone a causa di gas estremamente infiammabili.



Avvertimento di tensione elettrica

Questo simbolo indica che sono presenti pericoli per la vita e la salute delle persone a causa della tensione.



Avvertimento

La parola di Avvertimento indica un pericolo di livello medio che, se non evitato, può causare morte o lesioni gravi.



Cautela

La parola di Cautela indica un pericolo di livello basso che, se non evitato, può causare lesioni lievi o moderate.



Attenzione

La parola di Attenzione indica le informazioni importanti (ad es. danni alle proprietà), ma non il pericolo.



Rispettare le istruzioni

Questo simbolo indica che il tecnico dell'assistenza deve utilizzare e mantenere l'apparecchio in conformità con le istruzioni per l'uso.

Leggere attentamente queste istruzioni per l'uso prima di utilizzare/mettere in servizio l'unità e conservarle nelle immediate vicinanze del sito di installazione o dell'unità per riferimento futuro!

 PERICOLO: Rischio di incendio/Materiali infiammabili

- **Quando si utilizza la lavastoviglie, seguire le precauzioni elencate di seguito:**
- L'installazione e la riparazione devono essere eseguite solo da un tecnico qualificato.
- Questo apparecchio è destinato ad essere utilizzato in applicazioni domestiche e simili come:
 - aree di cucina per il personale di negozi, uffici e altri ambienti di lavoro;
 - agriturismi;
 - da parte dei clienti di alberghi, motel e altri ambienti di tipo residenziale;
 - ambienti della tipologia dei Bed & Breakfast.
- Questo dispositivo può essere utilizzato da bambini di età pari o superiore a 8 anni e da persone con capacità fisiche, sensoriali o mentali ridotte o dalla mancanza di esperienza e conoscenza se siano sotto supervisione o istruzione sull'uso del dispositivo in modo sicuro e comprendono i pericoli coinvolti.
- I bambini non devono giocare con il dispositivo. La pulizia e la manutenzione dell'utente non devono essere fatte dai bambini senza supervisione. (Per EN60335-1)
- Questo apparecchio non è destinato all'uso da parte di persone (compresi i bambini) con ridotte capacità fisiche, sensoriali o mentali, o con mancanza di esperienza e conoscenza del prodotto, a meno che non vengano supervisionati o istruiti sull'uso dell'apparecchio da una persona che è in grado di fornire informazioni sull'utilizzo sicuro del prodotto. (Per IEC60335-1)
- Il materiale di imballaggio potrebbe essere

pericoloso per i bambini!

- I bambini devono essere sorvegliati per assicurarsi che non giochino con il dispositivo.

Questo apparecchio è solo per uso domestico interno.

Per proteggersi dal rischio di scosse elettriche, non immergere l'unità, il cavo o collegare acqua o altro liquido.

- Prima di eseguire la pulizia e la manutenzione dell'apparecchio, si prega di staccare la spina. Utilizzare un panno morbido inumidito con sapone neutro, quindi utilizzare un panno asciutto per pulirlo di nuovo.
- Se il cavo di alimentazione è danneggiato, deve essere sostituito dal produttore o dal suo agente di servizio o da una persona qualificata allo stesso modo al fine di evitare un pericolo.



Istruzioni per la messa a terra

- Questo apparecchio deve essere collegato a terra. In caso di malfunzionamento o guasto, la messa a terra ridurrà il rischio di una scossa elettrica fornendo un percorso di minor resistenza della corrente elettrica. Questo apparecchio è dotato di una spina del conduttore di messa a terra.
- La spina deve essere collegata a una presa appropriata installata e messa a terra in conformità con tutti i codici e le ordinanze locali.
- Il collegamento improprio del conduttore di messa a terra dell'apparecchiatura può comportare il rischio di una scossa elettrica.
- Verificare con un elettricista qualificato o un rappresentante di servizio se si dubita che

- l'apparecchio sia correttamente messo a terra.
- Non modificare la spina fornita con l'apparecchio se non è adatta alla presa.
 - Far installare una presa adeguata da un elettricista qualificato.
 - Non abusare, sederti o stare sulla porta o sul portapiatti della lavastoviglie.
 - Non utilizzare la lavastoviglie a meno che tutti i pannelli dell'involucro non siano correttamente in posizione.
 - Aprire la porta con molta attenzione se la lavastoviglie è in funzione, c'è il rischio che l'acqua schizza.
 - Non posizionare oggetti pesanti sulla porta o stare in piedi quando è aperta. L'apparecchio potrebbe ribaltare la punta.
 - Quando si caricano gli articoli da lavare:
 - 1) Individuare gli oggetti appuntiti in modo che non possano danneggiare il sigillo della porta;
 - 2) Avvertimento: Coltelli e altri utensili con punti affilati devono essere caricati nel cestello con i loro punti rivolti verso il basso o posizionati in posizione orizzontale.
 - Alcuni detergenti per lavastoviglie sono fortemente alcalini. Possono essere estremamente pericolosi se ingeriti. Evitare il contatto con la pelle e gli occhi e tenere i bambini lontani dalla lavastoviglie quando la porta è aperta.
 - Verificare che non vi siano residui di detersivo al termine del ciclo di lavaggio.

- Non lavare gli articoli in plastica a meno che non siano contrassegnati come "lavabili in lavastoviglie" o equivalenti.
- Per gli articoli in plastica non contrassegnati non così contrassegnati, controllare le raccomandazioni del produttore.
- Utilizzare solo detergenti e agenti di risciacqua consigliati per l'uso in lavastoviglie automatica.
- Non usare mai sapone, detersivo per bucato o detersivo per il lavaggio delle mani in lavastoviglie.
- La porta non dovrebbe essere lasciata aperta, poiché ciò potrebbe aumentare il rischio di inciampo.
- Durante l'installazione, l'alimentazione non deve essere piegata o appiattita in modo eccessivo o pericoloso.
- Non manomettere i comandi.
- L'apparecchio deve essere collegato alla valvola dell'acqua principale utilizzando nuovi set di tubi. I vecchi set non devono essere riutilizzati.
- In modalità standby, l'apparecchio si spegne automaticamente dopo la chiusura della porta, al fine di risparmiare energia.
- Il numero massimo di impostazioni di posizione da lavare è 14.
- La pressione massima consentita dell'acqua di ingresso è di 1 MPa.
- La pressione minima consentita dell'acqua di ingresso è di 0,04 MPa.

Disposizione

- Per lo smaltimento della confezione e dell'apparecchio si prega di andare in un centro di riciclaggio.
Pertanto tagliare il cavo di alimentazione e rendere inutilizzabile il dispositivo di chiusura della porta.
- Gli imballaggi in cartone sono fabbricati con carta riciclata e devono essere smaltiti nella raccolta della carta straccia per il riciclaggio.
- Garantendo che questo prodotto sia smaltito correttamente, aiuterai a prevenire potenziali conseguenze negative per l'ambiente e la salute umana, che altrimenti potrebbero essere causate da una gestione inadeguata dei rifiuti di questo prodotto.
- Per informazioni più dettagliate sul riciclaggio di questo prodotto, si prega di contattare l'ufficio della città locale e il servizio di smaltimento dei rifiuti domestici.
- **DISPOSIZIONE: Non smaltire il presente prodotto come rifiuto urbano indifferenziato. È necessaria la raccolta differenziata di tali rifiuti con trattamento speciale.**

SPECIFICHE

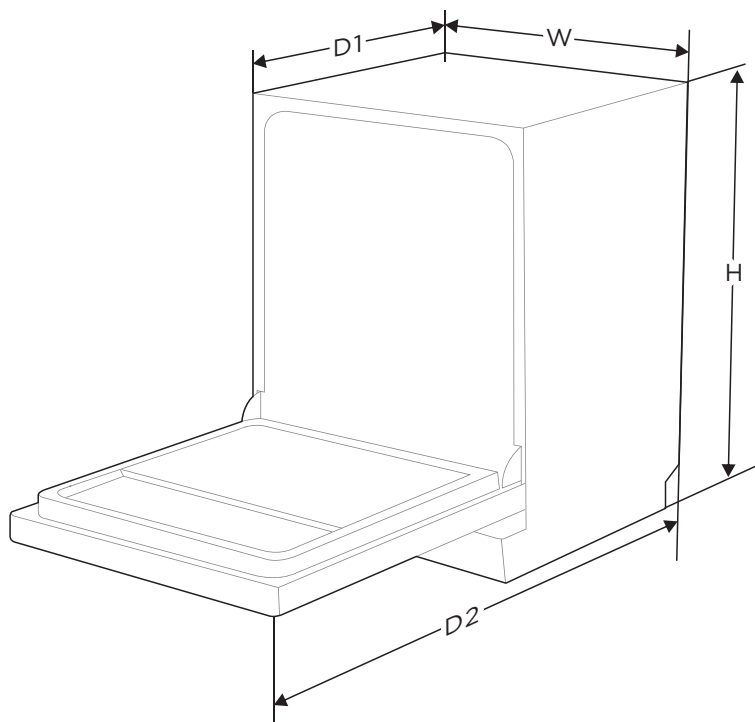

Altezza (H)

815 mm

Larghezza (W)

598 mm

Profondità (D1)

550 mm (con la porta chiusa)

Profondità (D2)

1150 mm (con la porta aperta 90°)

Scheda informativa del prodotto (EN60436)

Nome o marchio del fornitore: MASTER KITCHEN

Indirizzo del fornitore ^(b): Midea Italia srl a Socio Unico Viale Luigi Bodio, 29 20158 Milano

Codice del modello: DMK 14B10 SP SD

Parametri generali del prodotto:

Parametro	Valore	Parametro	Valore	
Capacità nominale ^(a) (ps)	14	Dimensioni in cm	Altezza	82
			Larghezza	60
			Profondità	55
EEl ^(a)	37,9	Classe di efficienza energetica ^(a)	B ^(c)	
Indice delle prestazioni di pulizia ^(a)	1,125	Indice di prestazione di essiccazione ^(a)	1,065	
Consumo di energia in kWh [per ciclo], in base al programma ecologico con acqua fredda. Il consumo effettivo di energia dipenderà dal modo in cui viene utilizzato l'apparecchio.	0,645	Consumo di acqua in litri [per ciclo], basato sul programma eco. Il consumo effettivo di acqua dipenderà dal modo in cui viene utilizzato l'apparecchio e dalla durezza dell'acqua.	9,8	
Durata del programma ^(a) (h:min)	3:40	Tipologia	Completamente integrato	
Emissioni sonore acustiche trasportate dall'aria ^(a) (dB(A) re 1 pW)	42	Classe di emissione acustica ^(a)	B ^(c)	
Modalità disattivata (W)	N/A	Modalità standby (W)	0,49	
Partenza ritardata (W) (se applicabile)	1,00	Standby in rete (W) (se applicabile)	2,00	

Durata minima della garanzia offerta dal fornitore ^(b): 24 months

Ulteriori informazioni:

Il link al sito web del fornitore, dove si trovano le informazioni di cui al punto 6 dell'Allegato II del Regolamento (UE) 2019/2022 della Commissione ⁽¹⁾ ^(b): www.masterkitchen.it

- (a) per il programma eco.
- (b) le modifiche apportate a tali voci non sono considerate pertinenti ai fini dell'articolo 4, paragrafo 4, del regolamento (UE) 2017/1369.
- (c) se la base di dati del prodotto genera automaticamente il contenuto definitivo di questa cella, il fornitore non inserisce tali dati.
- (d) Regolamento (UE) 2019/2022 della Commissione, del 1° ottobre 2019, che stabilisce i requisiti di progettazione eco per le lavastoviglie domestiche ai sensi della direttiva 2009/125/CE del 1275/2008 della Commissione e che abroga il regolamento (UE) n. 1016/2010 della Commissione (cfr. pag. 267 della presente Gazzetta ufficiale).

PANORAMICA DEL PRODOTTO

Prodotto

● IMPORTANTE

Per ottenere le migliori prestazioni dalla lavastoviglie, leggere tutte le istruzioni per l'uso prima di utilizzarle per la prima volta.

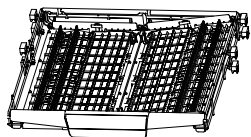
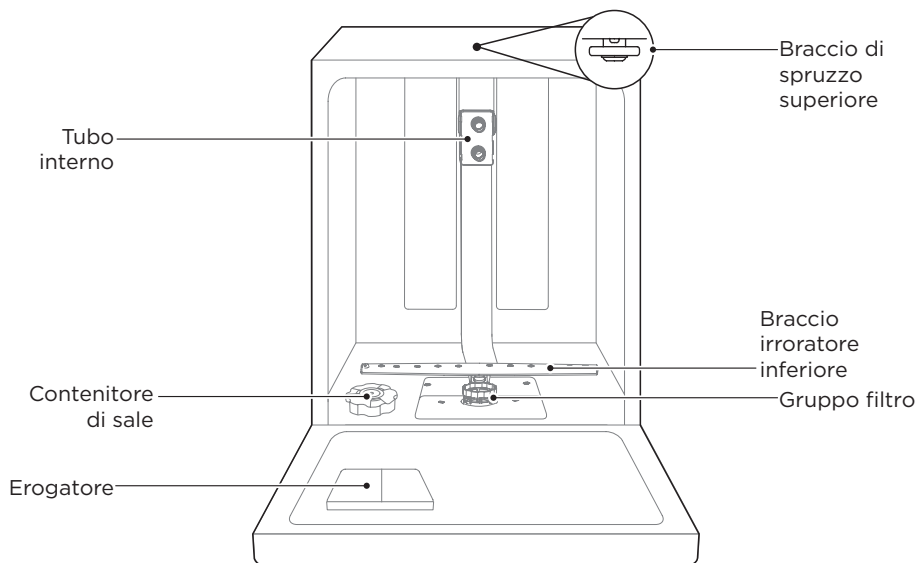

Portaposate

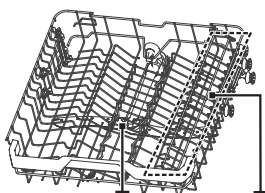

Braccio a spruzzo superiore Portabicchieri superiore

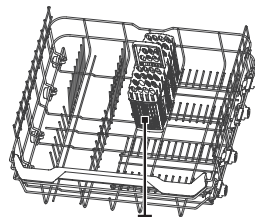

Cesto di posate

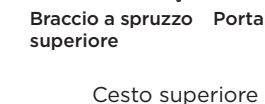

Cesto superiore

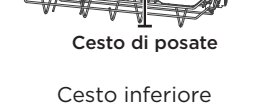

Cesto inferiore

● NOTA

Le immagini sono solo per riferimento, modelli diversi potrebbero essere diversi.

GUIDA RAPIDA

Si prega di leggere il contenuto corrispondente sul manuale di istruzioni per un metodo operativo dettagliato.

1. Installare la lavastoviglie

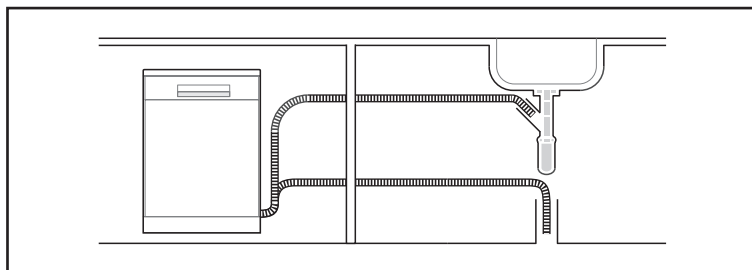

2. Rimuovere residui di grande dimensione dai piatti. Evitare il risciacquo.



3. Caricare i cestelli.

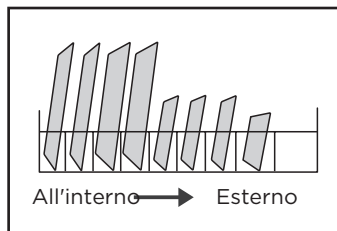

4. Riempire l'erogatore con detersivo e brillantante.

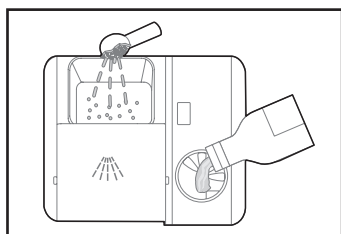

5. Selezionare un programma adatto e avviare la lavastoviglie.

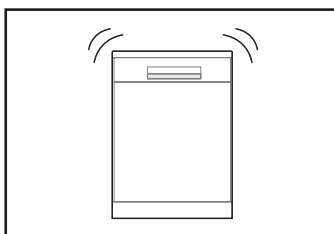

INSTALLAZIONE DEL PRODOTTO

⚠ AVVERTIMENTO



Pericolo di scosse elettriche

Scollegare l'alimentazione elettrica prima di installare la lavastoviglie.

L'inosservanza di questa regola può provocare la morte o una scossa elettrica.

⚠ Attenzione

L'installazione dei tubi e delle apparecchiature elettriche dovrebbe essere eseguita da professionisti.

Informazioni sulla connessione di alimentazione

⚠ AVVERTIMENTO

Per la sicurezza personale:

Non utilizzare una prolunga o una spina adattatore con questo accessorio. Non tagliare o rimuovere in nessun caso la connessione di messa a terra dal cavo di alimentazione.

Requisiti elettrici

Si prega di guardare l'etichetta di valutazione per conoscere la tensione di valutazione e collegare la lavastoviglie all'alimentazione appropriata. Utilizzare il fusibile richiesto 10A/13A/16A, si consiglia il fusibile di ritardo del tempo o l'interruttore automatico e fornire un circuito separato che serve solo questo apparecchio.

Collegamento elettrico

Assicurarsi che la tensione e la frequenza della potenza corrispondano a quelle sulla piastra di valutazione. Inserire la spina solo in una presa elettrica messa a terra. Se la presa elettrica a cui l'apparecchio deve essere collegato non è appropriata per la spina, sostituire la presa, piuttosto che utilizzare un adattatore o simili in quanto potrebbero causare surriscaldamento e ustioni.

⚠ Assicurarsi che la messa a terra corretta esista prima dell'uso

Approvvigionamento idrico e scarico

Connessione di acqua fredda

Collegare il tubo di alimentazione dell'acqua fredda a un connettore filettato da 3/4 (pollici) e assicurarsi che sia fissato saldamente in posizione.

Se i tubi dell'acqua sono nuovi o non sono stati utilizzati per un lungo periodo di tempo, lasciare che l'acqua termini per assicurarsi che l'acqua sia limpida. Questa precauzione è necessaria per evitare il rischio che l'ingresso dell'acqua venga bloccato e danneggiare l'apparecchio.

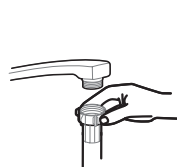

tubo di alimentazione ordinario



tubo di alimentazione di sicurezza

Informazioni sul tubo di alimentazione di sicurezza

Il tubo di alimentazione di sicurezza è costituito dalle doppie pareti. Il sistema garantisce l'intervento per bloccare il flusso dell'acqua in caso di rottura del tubo di alimentazione e quando lo spazio d'aria tra il tubo di alimentazione stesso e il tubo corrugato esterno è pieno d'acqua.

Come collegare il tubo di alimentazione di sicurezza

1. Estrarre i tubi di alimentazione di sicurezza dal vano portaoggetti situato sul retro della lavastoviglie.
2. Più strette le viti del tubo di alimentazione di sicurezza al rubinetto con filo 3/4 pollici.
3. Accendere per fornire completamente l'acqua prima di avviare la lavastoviglie.

Come scollegare il tubo di alimentazione di sicurezza

1. Spegnerne l'acqua.
2. Svitare il tubo di alimentazione di sicurezza dal rubinetto.

Collegamento dei tubi di scarico

Inserire il tubo di scarico in un tubo di scarico con un diametro minimo di 4 cm, oppure lasciarlo correre nel lavandino, assicurandosi di evitare di piegarlo o crimpare. L'altezza del tubo di scarico deve essere inferiore a 1000 mm. L'estremità libera del tubo non deve essere immersa nell'acqua per evitare il riflusso dello stesso.

⚠ Fissare saldamente il tubo di scarico in posizione A o in posizione B

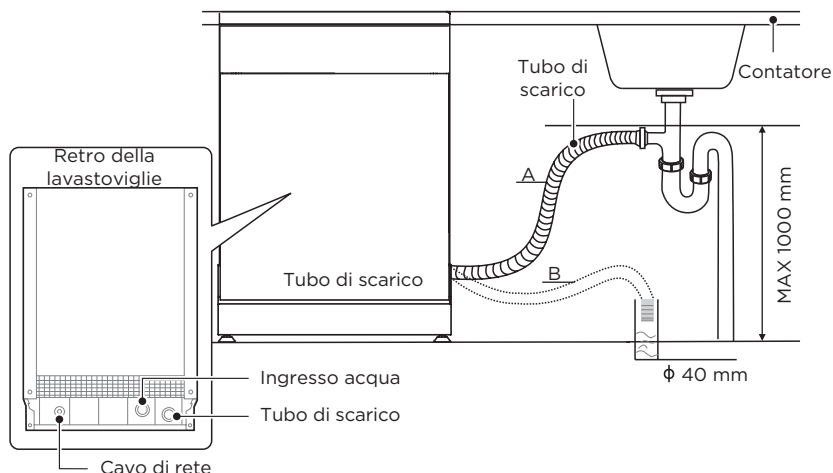

Come drenare l'acqua in eccesso dai tubi

Se il collegamento al tubo di scarico è posizionato ad un'altezza superiore di 1000 mm, l'acqua in eccesso potrebbe rimanere nel tubo di scarico. Sarà necessario scaricare l'acqua in eccesso dal tubo in una ciotola o un contenitore adatto che viene tenuto all'esterno e più in basso del lavandino.

Uscita dell'acqua

Collegare il tubo di scarico dell'acqua. Il tubo di scarico deve essere fissato correttamente per evitare perdite d'acqua. Assicurarsi che il tubo di scarico dell'acqua non sia piegato o schiacciato.

Tubo di prolunga

Se hai bisogno di un'estensione del tubo di scarico, assicurati di utilizzare un tubo di scarico simile.

Non deve essere più lungo di 4 metri, altrimenti l'effetto pulente della lavastoviglie potrebbe essere ridotto.

Connessione sifone

Il collegamento allo scarico deve trovarsi ad un'altezza inferiore a 1000 mm (massimo) dal fondo della lavastoviglie.

Posizionamento dell'apparecchio

Posizionare l'apparecchio nella posizione desiderata. La parte posteriore dovrebbe riposare contro il muro dietro di esso, e i lati, lungo gli armadi o le pareti adiacenti. La lavastoviglie è dotata di tubi di alimentazione e scarico dell'acqua che possono essere posizionati sia a destra che a sinistra per facilitare la corretta installazione.

Installazione da incasso (per il modello integrato)

Passaggio 1: Scegliere la posizione migliore per la lavastoviglie

La posizione di installazione della lavastoviglie deve essere vicino al tubo di carico e scarico esistente e alla presa di corrente.

Illustrazioni delle dimensioni del mobile e della posizione di installazione della lavastoviglie.

1. Meno di 5 mm tra la parte superiore della lavastoviglie e il mobile e la porta esterna allineata al mobile.

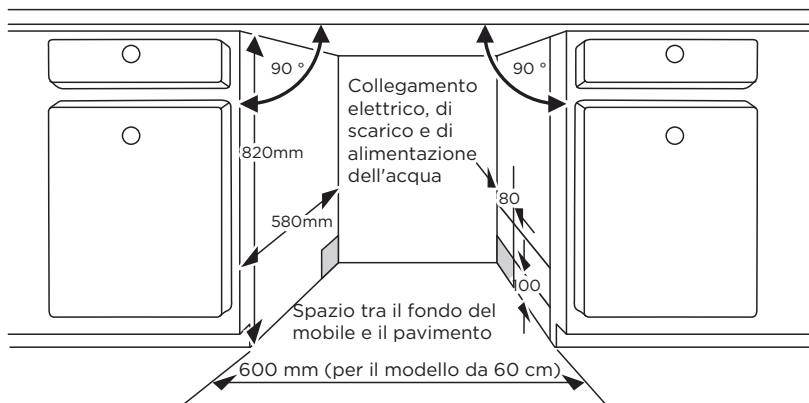

2. Se la lavastoviglie è installata nell'angolo dell'armadio, dovrebbe esserci dello spazio per l'apertura della porta.

⚠ A seconda della posizione della presa elettrica, potrebbe essere necessario praticare un foro nel lato opposto del mobile.



Passaggio 2: Dimensioni e installazione del pannello estetico

⚠ Seguire le istruzioni di installazione specifiche per il fissaggio del pannello estetico della porta.

Modello completamente integrato

Installare il gancio sul pannello estetico (vedere figura 4A) e inserire il gancio nella fessura della porta esterna della lavastoviglie (vedere figura 4B). Una volta posizionato bene il pannello, è necessario fissarlo con due viti dai due fori di installazione inferiori (vedere la Figura 4C). Dopo aver serrato le viti, inserire due tappi di gomma nei fori per evitare che le proprie dita si incastrino.

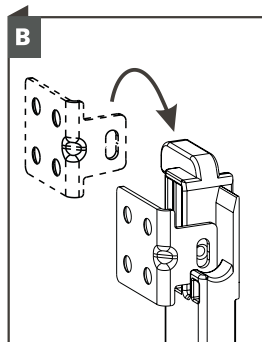
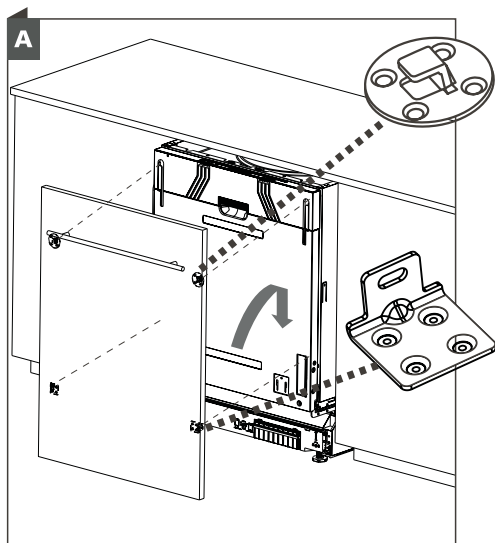

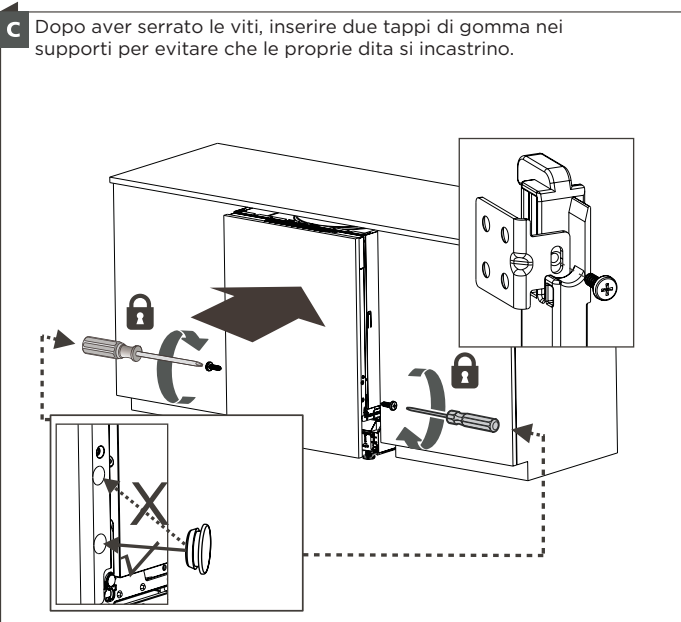

NOTA:

In ogni caso, **NON** inserire le dita nei fori laterali dello sportello della lavastoviglie, poiché ciò potrebbe causare gravi pericoli.

Si prega di **NON** lasciare aperto il foro di installazione dopo l'installazione per evitare potenziali lesioni ai bambini.

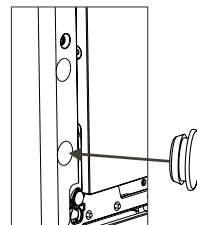
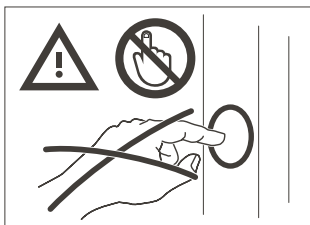

Passaggio 3: Fasi di installazione della lavastoviglie

! Si prega di fare riferimento alle fasi di installazione specificate nei disegni di installazione.

1. Fissare la striscia di condensazione sotto la superficie di lavoro dell'armadio. Assicurarsi che la striscia di condensazione sia a filo con il bordo della superficie di lavoro. (Passaggio 2)
2. Collegare il tubo di ingresso all'alimentazione dell'acqua fredda.
3. Collegare il tubo di scarico.
4. Collega il cavo di alimentazione.
5. Posizionare la lavastoviglie nell'armadio.
6. Livellare la lavastoviglie. Il piedino posteriore può essere regolato dalla parte anteriore della lavastoviglie ruotando la vite a croce al centro della base della lavastoviglie utilizzando un cacciavite a croce. Per regolare i piedini anteriori, usa un cacciavite piatto e gira i piedini anteriori finché la lavastoviglie non è a livello. (Passaggi da 5 a 6)
7. Installare la porta dei mobili sulla porta esterna della lavastoviglie. (Passaggi da 7 a 10)
8. Regolare la tensione delle molle della porta utilizzando un cacciavite a croce ruotando in senso orario per stringere le molle della porta sinistra e destra. In caso contrario, la

lavastoviglie potrebbe subire dei danni. (Passaggio 11)

9. La lavastoviglie deve essere fissata in posizione. Ci sono due modi per farlo:

A. Piano di lavoro con superficie normale: Posizionare il gancio di installazione nella fessura del piano laterale e fissarlo al piano di lavoro con le viti.

B. Piano di lavoro in marmo o granito: Fissare il lato con le viti.

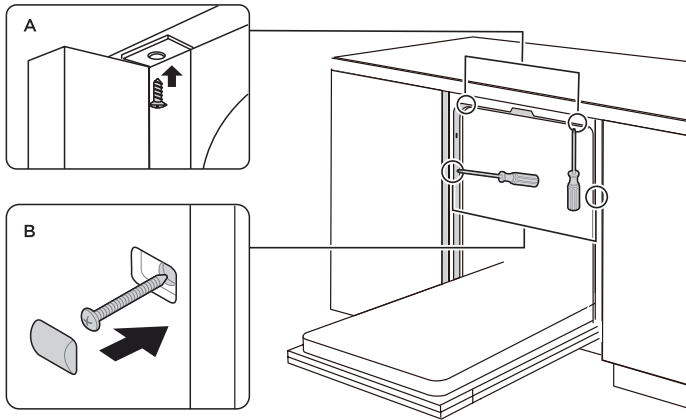

Passaggio 4: Livellamento della lavastoviglie

La lavastoviglie deve essere livellata per un corretto funzionamento del cestello e per le prestazioni di lavaggio.

1. Posizionare una livella sulla porta e sul binario del cestello all'interno della vasca, come mostrato, per verificare che la lavastoviglie sia a livello.
2. Livellare la lavastoviglie regolando singolarmente i tre piedini di livellamento.
3. Quando si livella la lavastoviglie, si prega di prestare attenzione a non far rovesciare la lavastoviglie.

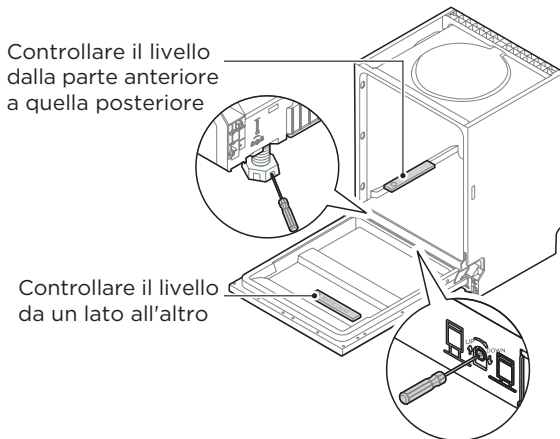













! L'altezza massima di regolazione dei piedini è di 50 mm.



ISTRUZIONI PER L'USO

Pannello di controllo



		Descrizione
N.1	Power (Alimentazione)	<ul style="list-style-type: none"> • Premere questo pulsante per accendere la lavastoviglie.
N. 2 Display		<ul style="list-style-type: none"> • Per mostrare il tempo di promemoria, il tempo di ritardo, il codice di errore, ecc.
	Water Faucet (Rubinetto dell'acqua)	<ul style="list-style-type: none"> • Se l'indicatore " " è acceso, significa che il rubinetto dell'acqua è chiuso.
	Rinse Aid (Aiuto risciacqua)	<ul style="list-style-type: none"> • Se l'indicatore " " è acceso, significa che la lavastoviglie è a basso contenuto di aiuto per il risciacqua della lavastoviglie e richiede una ricarica.
	Salt (Sale)	<ul style="list-style-type: none"> • Se l'indicatore " " è acceso, significa che la lavastoviglie è a corto di sale per lavastoviglie e deve essere rifornita.
N.3	ECO	<ul style="list-style-type: none"> • Questo è un programma standard, adatto per pulire stoviglie normalmente sporche. Inoltre, rappresenta il programma più efficiente in termini di risparmio di energia e acqua per quel tipo di piatti.
N.4	Auto	<ul style="list-style-type: none"> • Lavaggio con rilevamento automatico di stoviglie poco, normalmente o molto sporche, con o senza residui di cibo.
N.5	IntensiveCare+	<ul style="list-style-type: none"> • Per le stoviglie molto sporche e pentole, padelle, piatti ecc. normalmente sporchi. Con cibo essiccato.
N.6	90 Min	<ul style="list-style-type: none"> • Per carichi normalmente sporco che necessitano di lavaggio rapido.
N.7	Rapid (Rapido)	<ul style="list-style-type: none"> • Un lavaggio più corto per carichi leggermente sporco che non hanno bisogno di asciugatura.
N.8	Sussurro	<ul style="list-style-type: none"> • Minor rumore e consumo energetico normale, adatto per il lavaggio di sera.

		Descrizione
	 <p>Cloud Wash (Lavaggio Cloud)</p>	<ul style="list-style-type: none"> Questo pulsante accede a una varietà di programmi di lavaggio che possono essere selezionati nell'APP. Se il programma di lavaggio non è stato attivato nell'APP, il Vetro verrà attivato per impostazione predefinita. <p> Vetro Per stoviglie e vetri leggermente sporco.</p> <p> Cura autopulita+ Questo programma garantisce un'efficace pulizia della lavastoviglie stessa.</p> <p> HygieneCare+ Serve per disinfettare i piatti e bicchieri. Mantiene la temperatura dell'acqua a 72 °C.</p> <p>Upper (Superiore) Quando si seleziona Upper (Superiore), verranno lavate solo le stoviglie nel cestello superiore. Il sistema di spruzzatura del cestello inferiore non funziona.</p> <p> Lower (Inferiore) Quando si seleziona Lower (Inferiore), verranno lavate solo le stoviglie nel cestello inferiore. Il sistema di spruzzatura del cestello superiore non funziona.</p>
N.10	 <p>Extra Drying (Asciugatura extra)</p>	<ul style="list-style-type: none"> Per una migliore asciugatura. (Non può essere utilizzato con Auto, Rapid (Rapido), Whisper, Cura autopulita)
N.11	 <p>Turbo speed+ (Velocità turbo+)</p>	<ul style="list-style-type: none"> Ridurre il tempo del programma. (Non può essere utilizzato con Auto, Rapid (Rapido), Cura autopulita)
N.12	 <p>Power Wash (Lavaggio elettrico)</p>	<ul style="list-style-type: none"> Ridurre il tempo del programma. (Non può essere utilizzato con Auto, Rapid (Rapido), Cura autopulita)
N.13	 <p>Delay (Ritardo)</p>	<ul style="list-style-type: none"> Premere il pulsante per aumentare il tempo di avvio ritardato. Ritardare un ciclo fino a 24 ore con incrementi di un'ora.
N.14	 <p>Auto open (Apertura automatica)</p>	<ul style="list-style-type: none"> Dopo il lavaggio, la porta si apre automaticamente per ottenere un migliore effetto di asciugatura. (Non può essere utilizzato con Rapid (Rapido)) Premere contemporaneamente il pulsante per 3 secondi per scegliere o annullare questa funzione. È possibile premere il pulsante per attivare o disattivare la funzione Auto Open (Apertura automatica). La porta della lavastoviglie non deve essere bloccata quando è impostata sull'apertura automatica. Questo può interrompere la funzionalità della serratura della porta.
N.15	 <p>Connect (Connessione)</p>	<ul style="list-style-type: none"> Premere il pulsante per più di 3 secondi. Dopo un bip breve e quando l'icona inizia a lampeggiare lentamente, entra nello stato di collegamento tra l'APP e la rete.







		Descrizione
N.15	 Connect (Connessione)	<ul style="list-style-type: none"> La spia che lampeggia lentamente indica che DW è in attesa di connessione. La spia che lampeggia rapidamente indica che DW si sta connettendo. La spia che rimane accesa mostra che DW è connesso al router wireless. Spegnere la funzione wireless: Quando la lavastoviglie è spenta, premere il pulsante Connect (Connessione) per 10 secondi per disattivare la connessione wireless. Ripetere questa operazione per attivare la connessione wireless. Dispositivo di disconnessione: Quando la lavastoviglie è accesa, premere il pulsante Connect (Connessione) per 15 secondi per scollegare il dispositivo. Indicatore di Connessione: Se la connessione di rete è fallita, l'hotspot e l'indicatore di Connessione verranno automaticamente spenti dopo 10 minuti.
N.16	 Start/Cancel (Avvio/Annulla)	<ul style="list-style-type: none"> Dopo aver completato la selezione del programma e della funzione o l'impostazione del tempo di ritardo, premere questo pulsante per avviare. Durante l'esecuzione di lavaggio, l'apertura dello sportello può comportare l'interruzione della lavastoviglie, a questo punto, premere questo pulsante per 3 secondi per cancellare il programma e il funzionamento precedenti.

Programmi

La tabella seguente mostra quali programmi sono i migliori per i piatti a seconda della quantità di residui di cibo su di essi e quanto detergente è necessario. Mostra anche varie informazioni sui programmi. I valori di consumo e la durata del programma sono indicativi, tranne che per il programma ECO.

 indica che il programma utilizza il brillantante nell'ultimo risciacquo.

Programma	Descrizione del Ciclo	Detersivo Prelavaggio/Lavaggio principale	Tempo di esecuzione (min)	Consumo energetico (kWh)	Acqua (L)	Aiuto risciacqua
ECO (*EN60436)	Prelavaggio Lavare (50 °C) Risciacqua Risciacqua (40 °C) Asciugamento in corso	$\frac{4/18 \text{ g}}{1 \text{ o } 2 \text{ pastiglie}}$	220	0,645	9,8	●
 Auto	Prelavaggio (45 °C) Lavare (55-65 °C) Risciacqua Risciacquare (50-55 °C) Asciugamento in corso	$\frac{4/18 \text{ g}}{1 \text{ o } 2 \text{ pastiglie}}$	85-150	0,850-1,550	8,5-18,7	●

Programma	Descrizione del Ciclo	Detersivo Prelavaggio/ Lavaggio principale	Tempo di esecuzione (min)	Consumo energetico (kWh)	Acqua (L)	Aiuto risciacqua
 IntensiveCare+	Prelavaggio Lavare (72 °C) Risciacqua Risciacqua (70 °C) Asciugamento in corso	$\frac{4/18g}{1 \text{ o } 2 \text{ pastiglie}}$	178	1,575	14,7	●
 90 Min	Lavare (60 °C) Risciacqua Risciacqua (50 °C) Asciugamento in corso	$\frac{22 g}{1 \text{ pastiglia}}$	90	1,180	11,9	●
 Rapid (Rapido)	Lavare (45 °C) Risciacqua (45 °C)	$\frac{12 g}{1 \text{ pastiglia}}$	30	0,820	11,3	○
 Sussurro	Prelavaggio (30 °C) Lavare (55 °C) Risciacqua Risciacqua (55 °C) Asciugamento in corso	$\frac{4/18 g}{1 \text{ o } 2 \text{ pastiglie}}$	270	1,415	14,9	●
 Vetro	Prelavaggio Lavare (50 °C) Risciacqua (50 °C) Risciacqua (50 °C) Asciugamento in corso	$\frac{4/18 g}{1 \text{ o } 2 \text{ pastiglie}}$	120	0,995	14,8	●
 Cura autopulita+	Lavare (72 °C) Risciacqua Risciacqua (65 °C) Asciugamento in corso	$\frac{4/18g}{1 \text{ o } 2 \text{ pastiglie}}$	150	1,350	10,8	●
 HygieneCare+	Prelavaggio Lavare (72 °C) Risciacqua Risciacqua (70 °C) Asciugamento in corso	$\frac{22 g}{1 \text{ o } 2 \text{ pastiglie}}$	159	1,485	14,5	●

● NOTA

ECO (*EN60436) : Il programma ECO è adatto alla pulizia di stoviglie normalmente sporche, è il programma più efficiente in termini di consumo di energia e acqua, ed è conforme con la normativa UE sulla progettazione ecocompatibile.

Preparazione e caricamento dei piatti

Prendi in considerazione l'acquisto di utensili identificati come a prova di lavastoviglie. Per articoli particolari, selezionare un programma con la temperatura più bassa possibile. Per evitare danni, non togliere vetro e posate dalla lavastoviglie immediatamente dopo la fine del programma.

Per lavare le seguenti posate/stoviglie

Non sono adatti

Posate con maniglie in legno, porcellana di corno o madreperla
Articoli in plastica che non sono resistenti al calore
Posate più vecchie con parti incollate che non sono resistenti alla temperatura
Posate incollate o piatti
Peltro o oggetti di bottaio
Bicchieri di cristallo
Articoli in acciaio soggetti a ruggine
Piatti in legno
Oggetti a base di fibre sintetiche

Sono di limitata idoneità

Alcuni tipi di occhiali possono diventare opachi dopo un gran numero di lavaggi
Le parti in argento e alluminio hanno la tendenza a scolorirsi durante il lavaggio
I motivi smaltati possono sbiadire se la macchina viene lavata frequentemente

Raccomandazioni per il caricamento della lavastoviglie

Raschiare qualsiasi grande quantità di cibo rimasto. Ammorbidire i resti di cibo bruciato in padelle. Non è necessario risciacqua i piatti sotto l'acqua corrente.

Per le migliori prestazioni della lavastoviglie, seguire queste linee guida di caricamento.

(Le caratteristiche e l'aspetto dei cestini e dei cestini delle posate possono variare dal modello).

Posizionare gli oggetti in lavastoviglie nel modo seguente:

Oggetti come tazze, bicchieri, pentole, padelle, ecc. devono essere capovolti.

Gli oggetti curvi, o quelli con rientranze, devono essere caricati inclinati in modo che l'acqua possa scorrere via.

Tutti gli utensili sono impilati in modo sicuro e non possono rovesciarsi.

Tutti gli utensili sono posizionati in modo che i bracci dello spruzzo possano ruotare liberamente durante il lavaggio. Caricare oggetti cavi come tazze, bicchieri, pentole, ecc. Con l'apertura rivolta verso il basso in modo che l'acqua non possa raccogliersi nel contenitore o in una base profonda.

Piatti e articoli di posate non devono trovarsi l'uno all'interno dell'altro o coprirsi a vicenda.

Per evitare danni, i bicchieri non devono toccarsi tra loro.

Il cestello superiore è progettato per contenere stoviglie più delicate e leggere come bicchieri, tazze da caffè e da tè.

I coltelli a lama lunga conservati in posizione verticale sono un potenziale pericolo!

Le posate lunghe e affilate, come i coltelli da cucina, devono essere posizionate orizzontalmente nel cestello superiore.

Si prega di non sovraccaricare la lavastoviglie. Questo è importante per ottenere buoni risultati e per un consumo ragionevole di energia.

NOTA

Gli oggetti molto piccoli non dovrebbero essere lavati nella lavastoviglie perché potrebbero facilmente cadere dal cestello.

Rimuovere i piatti

Per evitare che l'acqua goccioli dal cestello superiore a quello inferiore, si raccomanda di svuotare prima il cestello inferiore e poi quello superiore.

⚠ AVVERTIMENTO



Gli oggetti saranno caldi! Per evitare danni, non togliere vetro e posate dalla lavastoviglie per circa 15 minuti dopo la fine del programma.

Caricamento del cestello superiore

Il cestello superiore è progettato per contenere stoviglie più delicate e leggere come bicchieri, tazze da caffè e da tè e piattini, così come piatti, piccole ciotole e pentole poco profonde (purché non siano troppo sporche). Posiziona i piatti e le pentole in modo che non vengano spostati dagli spruzzi d'acqua.



Caricamento del cestello inferiore

Si consiglia di riporre nel cestello inferiore gli oggetti più grandi e difficili da pulire, come pentole, padelle, coperchi, piatti da portata e ciotole, come mostrato nella figura seguente. È preferibile posizionare i piatti da portata e i coperchi ai lati dei cestelli per evitare di bloccare la rotazione del braccio spruzzatore superiore. Il diametro massimo consigliato per le piastre davanti al distributore di detersivi è di 19 cm, questo per non ostacolare l'apertura di esso.

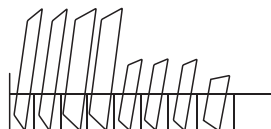

Caricamento delle posate nella griglia

Le posate devono essere collocate nel cestello delle posate separate l'una dall'altra nelle posizioni appropriate. Evitare di posizionare le posate troppi vicini per evitare prestazioni di pulizia insufficienti.

CARICAMENTO DEI CESTELLI SECONDO EN60436:

Caricare la lavastoviglie a piena capacità contribuirà al risparmio energetico e idrico.

1. Cesto superiore:

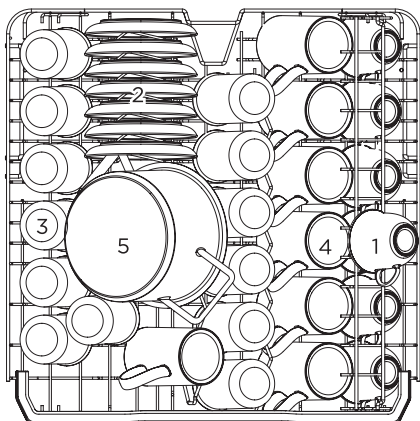

Numero	Voce
1	Tazze
2	Piattini
3	Bicchieri
4	Tazze
5	Piccola pentola

2. Cesto inferiore:

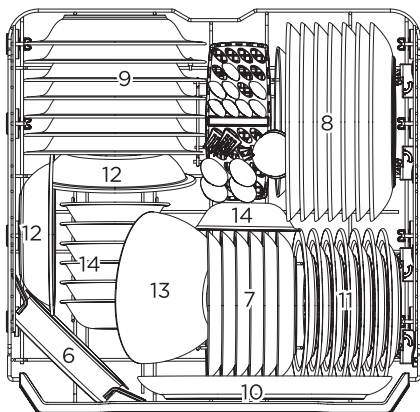

Numero	Voce
6	Pentola da forno
7	Piatti da dessert
8	Piatti per la cena
9	Piatti per zuppe
10	Piatto ovale
11	Piatti da dessert alla melamina
12	Ciotola di melamina
13	Ciotola di vetro
14	Ciotole da dessert

3. Portaposate:

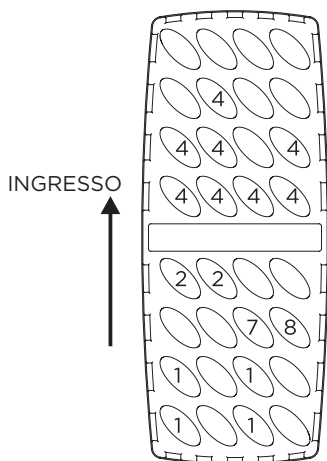
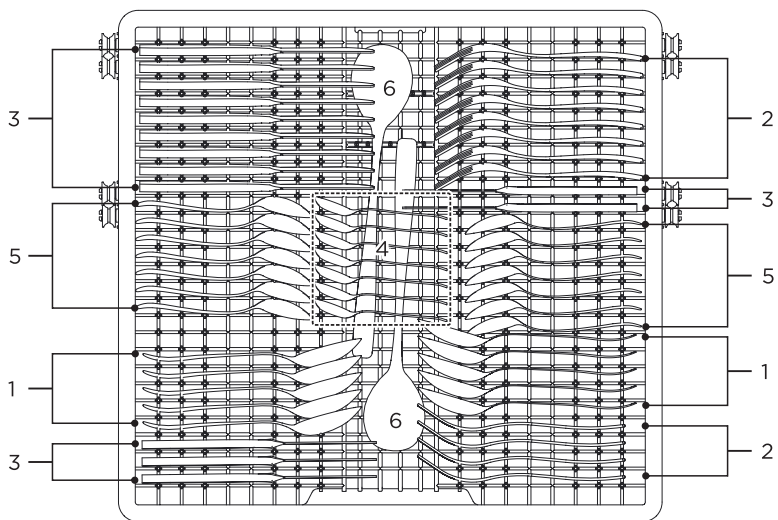

Numero	Voce
1	Cucchiari da minestra
2	Forchette
3	Coltelli
4	Cucchiaini da tè
5	Cucchiari da dessert
6	Cucchiari da portata
7	Forchette da portata
8	Siviere sugo

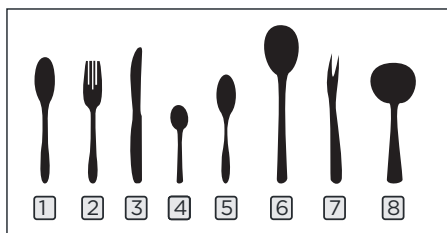

Informazioni sulla comparabilità
 Test in base dello standard EN 60436
 Capacità: Impostazioni a 14 punti
 Posizione del cestello superiore:
 posizione inferiore
 Programma: ECO
 Impostazione dell'aiuto al risciacqua:
 Massimo
 Impostazione ammorbidente: H3

Suggerimenti per il caricamento del castello

Regolazione del cestello superiore

L'altezza del cestello superiore può essere facilmente regolata per ospitare piatti più alti sia nel cestello superiore che in quello inferiore.

Per regolare l'altezza del cestello superiore, seguire questi passaggi:

1. Per sollevare il cestello superiore, basta sollevare il cestello superiore al centro di ogni lato finché il cestello non si blocca in posizione superiore. Non è necessario sollevare la maniglia di regolazione.
2. Per abbassare il cestello superiore, sollevare le maniglie di regolazione su ogni lato per rilasciare il cestello e abbassarlo nella posizione inferiore.

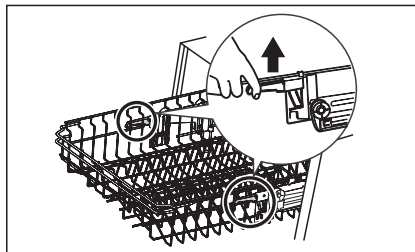
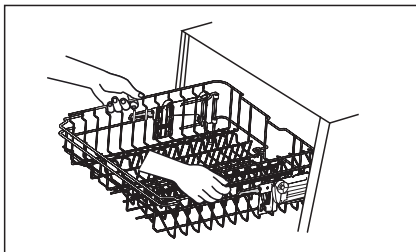

Ripiegare i ripiani delle tazze

Per fare spazio agli oggetti più alti nel cestello superiore, solleva il portabicchieri verso l'alto.

Potete quindi appoggiare i bicchieri alti contro di esso.



Ripiegare i ripiani porta posate

La parte con le punte del cestello inferiore sono utilizzate per contenere i piatti e un vassoio.

Possono essere abbassate per fare più spazio per oggetti grandi.

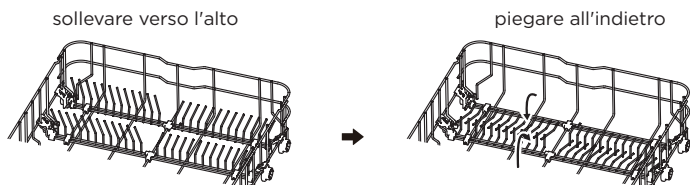

Caricamento del sale nell'ammorbidente

NOTA

Se il modello non dispone di un addolcitore d'acqua, è possibile saltare questa sezione.

Utilizzare sempre sale destinato all'uso in lavastoviglie.

La durezza dell'acqua varia da un luogo all'altro. Se l'acqua dura viene utilizzata in lavastoviglie, si formeranno depositi sui piatti e sugli utensili.

L'apparecchio è dotato di uno speciale ammorbidente che utilizza un contenitore di sale appositamente progettato per eliminare calce e minerali dall'acqua.

Il contenitore del sale si trova sotto il cestello e deve essere riempito come spiegato di seguito:

AVVERTIMENTO

Usare solo sale specifico per lavastoviglie!

Ogni altro tipo di sale non specificamente progettato per l'uso in lavastoviglie, in particolare il sale da tavola, danneggerà l'ammorbidente dell'acqua. In caso di danni causati dall'uso di sale inadatto, il produttore non fornisce alcuna garanzia né è responsabile per eventuali danni causati.

Riempire di sale solo prima di eseguire un ciclo.

Ciò impedirà che i grani di sale o acqua salata, che potrebbero essere stati versati, rimangano sul fondo della macchina per qualsiasi periodo di tempo, il che può causare corrosione.

Per l'aggiunta del sale per lavastoviglie, seguire i seguenti passi:

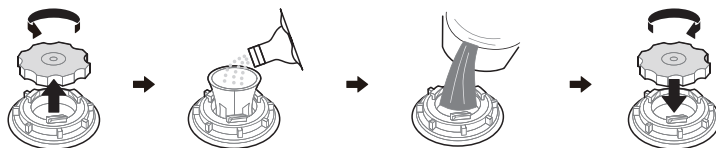

1. Rimuovere il cestello inferiore e svitare il tappo del serbatoio.
2. Posizionare l'estremità dell'imbuto (se fornito) nel foro e versare circa 1,5 kg di sale lavastoviglie.
3. Riempire il contenitore del sale fino al suo limite massimo con acqua. È normale che una piccola quantità di acqua esca dal contenitore del sale.
4. Dopo aver riempito il contenitore, riavvitare bene il tappo.
5. L'indicatore del sale si spegne dopo che il contenitore del sale è stato riempito.
6. Immediatamente dopo aver riempito il sale nel contenitore del sale, dovrebbe essere avviato un programma di lavaggio (Si consiglia di utilizzare un breve programma). In caso contrario, il sistema di filtraggio, la pompa o altre parti importanti della macchina potrebbero essere danneggiati dall'acqua salata. Questo è fuori garanzia.

NOTA

Il contenitore del sale deve essere riempito solo quando si accende la spia del sale nel pannello di controllo. A seconda di quanto bene il sale si dissolve, la spia del sale potrebbe essere ancora accesa anche se il contenitore del sale è riempito.

Se non è presente la spia del sale nel pannello comandi (per alcuni modelli), è possibile stimare il tempo in cui bisogna inserire il sale nell'addolcitore in base ai cicli che la lavastoviglie ha eseguito.

Se il sale si è versato, eseguire un soak o un programma rapido per rimuoverlo.

Addolcitore

L'addolcitore d'acqua deve essere impostato manualmente, utilizzando il quadrante della durezza dell'acqua.

L'addolcitore d'acqua è progettato per rimuovere minerali e sali dall'acqua, il che avrebbe un effetto dannoso o negativo sul funzionamento dell'apparecchio.

Più minerali ci sono, più dura è la tua acqua.

L'ammorbidente deve essere regolato in base alla durezza dell'acqua nella tua zona.

La tua autorità idrica locale può consigliarti sulla durezza dell'acqua nella tua zona.

Regolazione del consumo di sale

La lavastoviglie è progettata per consentire la regolazione della quantità di sale consumato in base alla durezza dell'acqua utilizzata. L'obiettivo è ottimizzare e personalizzare il livello di consumo di sale.

Si prega di seguire i passaggi seguenti per la regolazione del consumo di sale.

1. Aprire la porta, accendere l'apparecchio;
2. Entro 60 secondi dall'accensione dell'apparecchio, premere il pulsante Cloud Wash (Lavaggio cloud) per più di 5 secondi per entrare nella modalità di impostazione dell'addolcitore dell'acqua.
3. Premere nuovamente il pulsante Cloud Wash (Lavaggio cloud) per selezionare l'impostazione corretta in base alla durezza dell'acqua locale; l'impostazione cambierà nella seguente sequenza:
H3->H4->H5->H6->H1->H2->H3;
4. Senza funzionamento in 5 secondi o premere il pulsante Power (Accensione) per completare l'impostazione e uscire dalla modalità di impostazione.

DUREZZA DELL'ACQUA				Livello addolcitore dell'acqua	La rigenerazione avviene con ogni X sequenza del programma 1)	Consumo di sale (grammi / ciclo)
Tedesco °dH	Francese °fH	Clarke britannico	Mmol / l			
0 - 5	0 - 9	0 - 6	0 - 0,94	H1	Senza rigenerazione	0
6 - 11	10 - 20	7 - 14	1,0 - 2,0	H2	10	9
12 - 17	21 - 30	15 - 21	2,1 - 3,0	H3	5	12
18 - 22	31 - 40	22 - 28	3,1 - 4,0	H4	3	20
23 - 34	41 - 60	29 - 42	4,1 - 6,0	H5	2	30
35 - 55	61 - 98	43 - 69	6,1 - 9,8	H6	1	60

1 °dH = 1,25 °Clarke = 1,78) °fH = 0,178 mmol/l

L'impostazione predefinita: H3

- 1) Ogni ciclo con un'operazione di rigenerazione consuma ulteriori 2,0 litri di acqua, il consumo di energia aumenta di 0,02 kWh e il programma dura 4 minuti di più.

Funzione dell'ausilio al risciacqua e del detergente

L'aiuto per il risciacqua viene rilasciato durante il risciacqua finale per evitare che l'acqua formi goccioline sui tuoi piatti, che possono lasciare macchie e striature. Migliora anche l'asciugatura consentendo all'acqua di rotolare via i piatti. La lavastoviglie è progettata per l'utilizzo di ausili per il risciacqua liquido.

⚠ AVVERTIMENTO

Utilizzare solo ausili per risciacqua di marca per lavastoviglie. Non riempire mai il contenitore di brillantante con altre sostanze (ad es. detersivo per lavastoviglie, detergente liquido). Ciò danneggerebbe l'apparecchio.

Quando riempire il brillantante

La regolarità con cui il dosatore deve essere riempito dipende da quanto spesso vengono lavate le stoviglie e dall'impostazione del brillantante utilizzato.

L'indicatore di brillantante basso (☼) si accende quando è necessario più brillantante.

Non riempire eccessivamente l'erogatore del brillantante.

Funzione di detergente

Gli ingredienti chimici che compongono il detergente sono necessari per rimuovere, schiacciare e erogare tutto lo sporco dalla lavastoviglie. La maggior parte dei detersivi di qualità commerciale sono adatti a questo scopo.

⚠ AVVERTIMENTO

Uso corretto del detergente

Utilizzare solo detergente appositamente realizzato per l'uso in lavastoviglie.

Mantenere il detersivo fresco e asciutto.

Non versare il detersivo nel dosatore finché non si è pronti ad avviare la lavastoviglie.



Il detersivo per lavastoviglie è corrosivo! Tenere il detersivo per lavastoviglie fuori dalla portata dei bambini.

Riempimento del serbatoio di aiuto al risciacqua

L'aiuto per il risciacqua viene rilasciato durante il risciacqua finale per evitare che l'acqua formi goccioline sui tuoi piatti, che possono lasciare macchie e striature. Migliora anche l'asciugatura consentendo all'acqua di rotolare via i piatti. La lavastoviglie è progettata per l'utilizzo di ausili per il risciacqua liquido.

1. Rimuovere il tappo del serbatoio di risciacqua sollevando la maniglia.
2. Versare il brillantante nel dosatore, facendo attenzione a non riempirlo troppo.

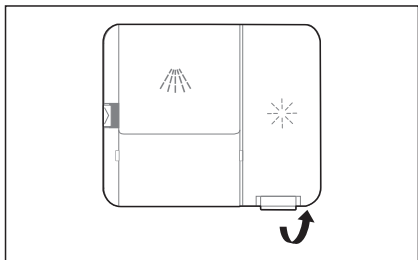

3. Chiudere poi il tappo.

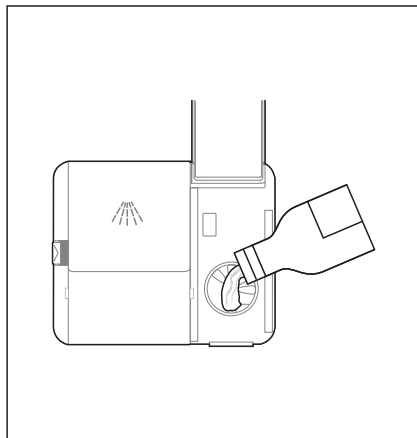
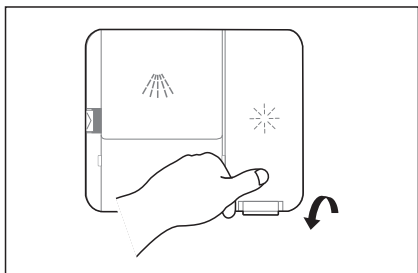

Regolazione del serbatoio di ausilio al risciacqua

Per ottenere una migliore prestazione di asciugatura con un brillantante limitato, la lavastoviglie è progettata per regolare il consumo in base all'utente. Segui i passaggi seguenti.

1. Aprire la porta, accendere l'apparecchio.
2. Entro 60 secondi dall'accensione dell'apparecchio, premere il pulsante Cloud Wash (Lavaggio Cloud) per più di 5 secondi, quindi premere il pulsante Delay (Ritardo) per accedere al modello impostato; l'indicazione del brillantante lampeggia con una frequenza di 1 Hz. (Premere nuovamente il pulsante Delay (Ritardo) per impostare la regolazione del livello di sale dell'acqua dolce).
3. Premere di nuovo il pulsante Cloud Wash (Lavaggio Cloud) per selezionare l'impostazione corretta in base alle proprie abitudini d'uso; l'impostazione cambierà nella seguente sequenza:
d3->d4->d5->d1->d2->d3.
Maggiore è il numero, maggiore è l'aiuto al risciacqua utilizzato dalla lavastoviglie.
4. Senza funzionamento in 5 secondi o premere il pulsante Power (Accensione) per completare l'impostazione e uscire dalla modalità di impostazione.

Riempimento del distributore di detersivi

1. Aprire il tappo premendo il fermo di sblocco.

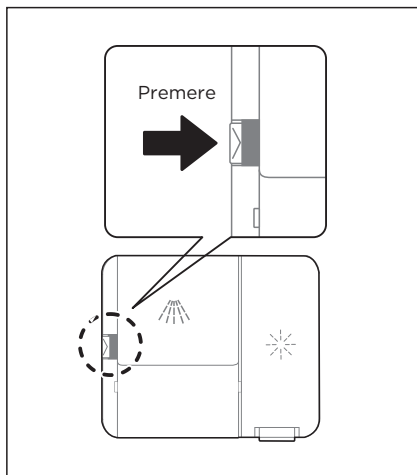

3. Chiudere lo sportello facendolo scorrere in avanti e poi premendolo.

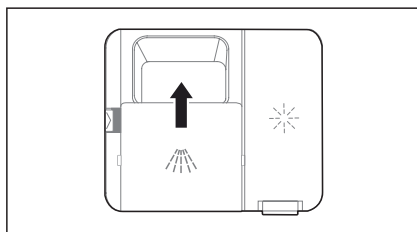

2. Aggiungere il detersivo nella cavità più grande (A) per il lavaggio principale.

Per un migliore risultato di pulizia, specialmente se avete oggetti molto sporchi, versate una piccola quantità di detersivo sulla porta. Il detersivo aggiuntivo si attiverà durante la fase di prelavaggio.

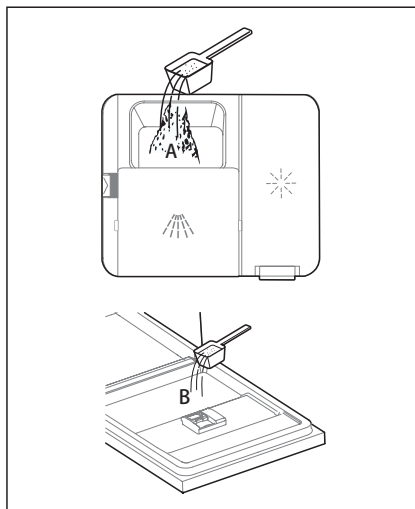

NOTA

Si prega di osservare le raccomandazioni del produttore sulla confezione del detersivo.

Risparmio Energetico

1. Il pre-risciacquo delle stoviglie comporta un aumento del consumo di acqua ed energia, per cui non è raccomandato.
2. Lavare le stoviglie in una lavastoviglie domestica di solito consuma meno energia e acqua rispetto al lavaggio a mano se la lavastoviglie domestica viene utilizzata secondo le istruzioni.

Iniziare Programma A

1. Estrarre il cestello inferiore e superiore, caricare i piatti e spingerli indietro. Si raccomanda di caricare prima il cestello inferiore e poi quello superiore.
2. Versare il detersivo.
3. Inserire la spina nella presa. L'alimentatore si riferisce all'ultima pagina "Scheda informativa del prodotto". Assicurarsi che l'approvvigionamento idrico sia acceso a piena pressione.
4. Aprire lo sportello e premere il pulsante di accensione.
5. Scegli un program (programma), la luce di risposta si accenderà. Poi chiudete la porta, la lavastoviglie inizierà il suo ciclo.

Modifica del ciclo intermedio del programma

Un programma può essere modificato solo se ha iniziato per poco tempo, altrimenti il detersivo potrebbe essere già stato rilasciato o l'acqua di lavaggio con il detersivo è già stata scaricata. In tal caso, la lavastoviglie deve essere ripristinata e il distributore di detersivo deve essere ricaricato. Per ripristinare la lavastoviglie, seguire le istruzioni seguenti:

1. Aprire un po' la porta per fermare la lavastoviglie, dopo che il braccio a spruzzo ha smesso di funzionare, è possibile aprire la porta completamente.
2. Tenere premuto il pulsante Start/Cancel (Avvio/Annulla) per più di 3 secondi, la macchina sarà in modalità di selezione del programma.
3. È possibile cambiare il programma all'impostazione di ciclo desiderata.
4. Premere il pulsante Program (Programma) per selezionare il programma desiderato, quindi premere nuovamente il pulsante Start/Cancel (Avvio/Annulla)
5. Chiudere la porta dopo qualche secondo e la lavastoviglie si avvierà.

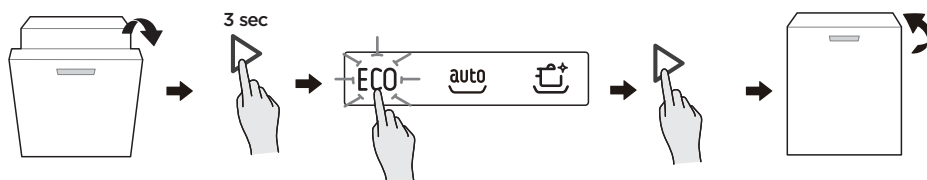

Hai dimenticato di aggiungere un piatto?

Un piatto dimenticato può essere aggiunto in qualsiasi momento prima dell'apertura del distributore di detersivo. In tal caso, seguire le istruzioni seguenti:

1. Aprire un po' lo sportello per fermare il lavaggio.
2. Dopo che i bracci a spruzzo hanno smesso di funzionare, è possibile aprire completamente la porta.
3. Aggiungere i piatti dimenticati.
4. Chiudere la porta.
5. La lavastoviglie ricomincerà a funzionare.

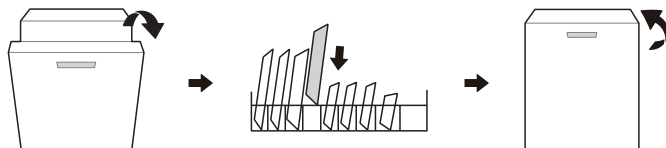

⚠ AVVERTIMENTO

È pericoloso aprire la porta a metà ciclo, poiché il vapore caldo può scottarti.

CONFIGURAZIONE E FUNZIONAMENTO DELL'APP

Come connettersi all'APP SmartHome

Prima di iniziare, assicurarti che:

1. Il tuo smartphone è connesso alla rete wireless domestica e sai la password di rete.
2. Ti trovi nella prossimità degli elettrodomestici.
3. Il segnale wireless a banda 2,4 GHZ è abilitato sul router wireless.
4. Attivare il Bluetooth del tuo telefono cellulare e dai consenso all'APP di rilevare il dispositivo intelligente nelle vicinanze.

Scarica l'App SmartHome

Nel negozio di applicazioni (Google Play Store, Apple App Store), inserire la parola **SmartHome*** per cercare l'app SmartHome. Scaricare e installare l'app sul telefono. È anche possibile scaricare l'app scansionando il codice QR qui sotto.



Scarica l'app & attiva il prodotto



Iscrizione e login

Apri l'app SmartHome e crea un nuovo account per iniziare (puoi anche registrarti tramite un account di terze parti). Se Lei ha già un account esistente, usa l'account per accedere.



Collega i tuoi dispositivi a SmartHome

- 1 Assicurarsi che il Suo telefono cellulare sia connesso a una rete wireless. In caso contrario, andare su Impostazioni e abilitare reti wireless e Bluetooth.
- 2 Accendere i dispositivi.
- 3 Apri l'app SmartHome sul tuo telefono cellulare.
- 5 Se non vengono visualizzate informazioni, selezionare "+" nella pagina e poi selezionare il dispositivo dall'elenco dei dispositivi disponibili nelle vicinanze. Se il tuo dispositivo non è tra quelli elencati, aggiungerlo manualmente in base alla categoria e al modello del dispositivo.



- 4 Se viene visualizzato il messaggio "Dispositivi intelligenti sono stati trovati nelle vicinanze", fare clic per aggiungere.



- 6 Collegare il Suo dispositivo alla rete wireless secondo le istruzioni sull'app. Se la connessione è fallita, seguire le istruzioni fornite dall'app per continuare l'operazione.



NOTA

1. Assicurarsi che i dispositivi siano accesi.
2. Tenere il telefono cellulare abbastanza vicino al dispositivo per collegare il dispositivo alla rete.
3. Collegare il telefono cellulare alla rete wireless di casa e assicurarsi di conoscere la password della rete wireless.
4. Verificare se il tuo router wireless supporta la banda a 2,4 GHz e attivalo. Se non sei sicuro che il router supporti la banda a 2,4 GHz, contatta il produttore del router.
5. Il dispositivo non può connettersi alla rete wireless che serve l'autenticazione e di solito è in aree pubbliche come alberghi, ristoranti, ecc. Si prega di collegarsi a una rete wireless che non richiede l'autenticazione.
6. Disattivare la funzione WLAN+ (Android) o WLAN Assistant (iOS) del Suo telefono cellulare per collegare il dispositivo alla rete.
7. Nel caso in cui il dispositivo si sia già connesso a una rete wireless ma richieda di riconnettersi, fare clic su "+" nella pagina principale dell'app e aggiungere di nuovo il dispositivo secondo la categoria e il modello del dispositivo seguendo le istruzioni sull'app.

PULIZIA E MANUTENZIONE

Assistenza esterna

La porta e il sigillo della porta

Pulire regolarmente le guarnizioni della porta con un panno morbido e umido per rimuovere i depositi di cibo. Quando la lavastoviglie viene caricata, i residui di cibo e bevande possono gocciolare sui lati della porta della lavastoviglie. Queste superfici si trovano all'esterno dell'armadio di lavaggio e non sono accessibili dall'acqua dal braccio di spruzzatura. Eventuali depositi devono essere cancellati prima che la porta sia chiusa.

Il pannello di controllo

Se è necessaria la pulizia, il pannello di controllo deve essere pulito solo con un panno morbido umido.

⚠ AVVERTIMENTO

Per evitare la penetrazione dell'acqua nella serratura della porta e nei componenti elettrici, non utilizzare un detergente spray di alcun tipo.

Non utilizzare mai detersivi abrasivi o spugne sulle superfici esterne perché potrebbero graffiare la finitura. Alcuni tovaglioli di carta possono anche graffiare o lasciare segni sulla superficie.

Assistenza interna

Sistema di filtraggio

Il sistema di filtraggio alla base della vasca di lavaggio trattiene i detriti grossolani durante il ciclo di lavaggio, inclusi oggetti estranei come stuzzicadenti o schegge. I detriti grossolani raccolti possono causare l'intasamento dei filtri. Controllare regolarmente lo stato dei filtri, rimuovere con cura i corpi estranei e, se necessario, pulire le parti del sistema di filtraggio con acqua. Per pulire il filtro, procedere come segue.

⚠ AVVERTIMENTO

Le immagini sono solo per riferimento, diversi modelli del sistema di filtraggio e del braccio spray possono essere diversi.

1. Tenere il filtro grosso e ruotarlo in senso antiorario per sbloccarlo. Sollevare il filtro verso l'alto ed estrarlo dalla lavastoviglie.
2. Il filtro può essere estratto dalla parte inferiore del gruppo. Il filtro grosso può essere staccato dal filtro principale premendo delicatamente le linguette in alto e tirandolo via.

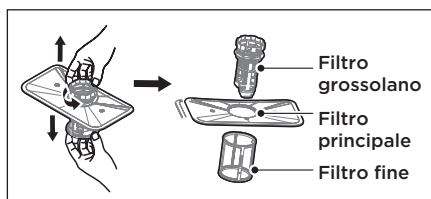
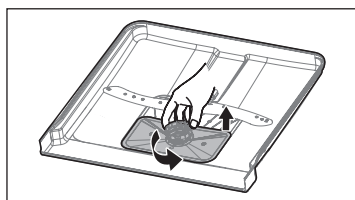

3. I resti di cibo più grandi possono essere puliti sciacquando il filtro sotto l'acqua corrente. Per una pulizia più accurata, utilizzare una spazzola per la pulizia morbida.

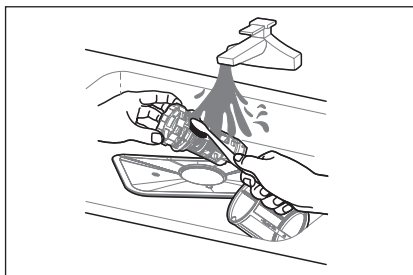

4. Rimontare i filtri nell'ordine inverso a quello di smontaggio, rimettere l'inserito del filtro e ruotare in senso orario fino alla freccia di chiusura.

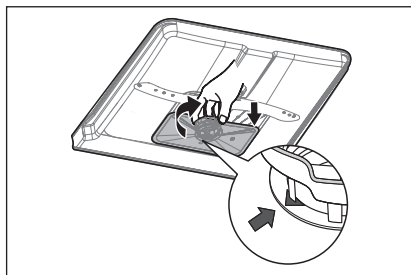

⚠ AVVERTIMENTO

Non serrare eccessivamente i tappi. Rimettere i filtri in sequenza in modo sicuro, altrimenti i detriti grossolani potrebbero entrare nel sistema e causare un blocco. Non utilizzare mai la lavastoviglie senza i filtri in posizione. La sostituzione impropria del filtro può ridurre il livello di prestazioni dell'apparecchio e danneggiare stoviglie e utensili.

Bracci spray

È necessario pulire regolarmente i bracci di spruzzatura perché i prodotti chimici dell'acqua dura possono intasare i getti e i cuscinetti del braccio di spruzzatura. Per pulire il braccio spray, seguire le istruzioni seguenti:

1. Per rimuovere il braccio di spruzzo superiore, tenere fermo il dado al centro e ruotare il braccio di spruzzo in senso antiorario per rimuoverlo.
2. Per rimuovere il braccio di spruzzo inferiore, estrarre il braccio di spruzzo verso l'alto.

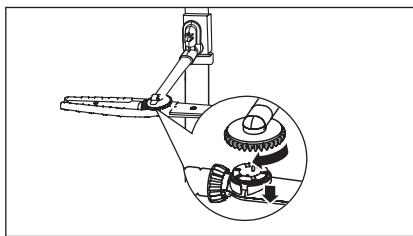

3. Lavare il braccio in acqua sapone e calda e utilizzare una spazzola morbida per pulire i getti.

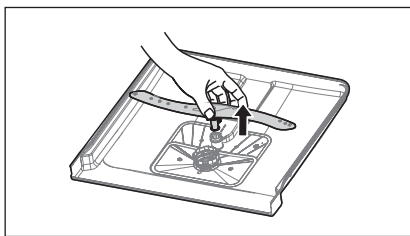
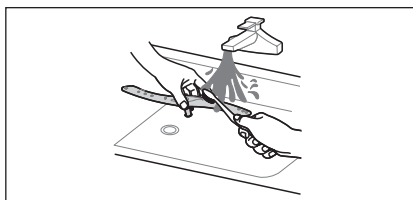

Prendere cura della lavastoviglie

Precauzione per il gelo

Si prega di prendere misure di protezione dal gelo sulla lavastoviglie in inverno. Ogni volta dopo i cicli di lavaggio, operare come segue:

1. Tagliare l'alimentazione elettrica alla lavastoviglie alla fonte di alimentazione.
2. Spegnerne l'alimentazione dell'acqua e scollegare il tubo di ingresso dell'acqua dalla valvola dell'acqua.
3. Scolare l'acqua dal tubo di ingresso e dalla valvola dell'acqua. (Utilizzare una padella per raccogliere l'acqua)
4. Ricollegare il tubo di ingresso dell'acqua alla valvola dell'acqua.
5. Rimuovere il filtro nella parte inferiore della vasca e utilizzare una spugna per assorbire l'acqua nella vasca.

Dopo ogni lavaggio

Dopo ogni lavaggio, spegnere la fornitura dell'acqua dell'apparecchio e lasciare la porta leggermente aperta per un po' in modo che l'umidità e gli odori non rimangano intrappolati all'interno.

Rimuovere la spina

Prima di pulire o eseguire la manutenzione, rimuovere sempre la spina dalla presa.

Nessun solvente o pulizia abrasiva

Per pulire le parti esterne e in gomma della lavastoviglie, non utilizzare solventi o prodotti per la pulizia abrasivi. Utilizzare solo un panno con acqua calda e sapone. Per rimuovere macchie o macchie dalla superficie dell'interno, utilizzare un panno inumidito con acqua un po' di aceto o un prodotto per la pulizia realizzato appositamente per le lavastoviglie.

In caso di inutilizzo per lungo tempo

Si consiglia di eseguire un ciclo di lavaggio con la lavastoviglie vuota e quindi rimuovere la spina dalla presa, spegnere l'alimentazione dell'acqua e lasciare la porta dell'apparecchio leggermente aperta. Ciò aiuterà le guarnizioni delle porte a durare più a lungo e impedirà agli odori di formarsi all'interno dell'apparecchio.

Spostamento dell'apparecchio

Se l'apparecchio deve essere spostato, provare a mantenerlo in posizione verticale. Se assolutamente necessario, può essere posizionato sulla schiena.

Guarnizioni

Uno dei fattori che causano la forma degli odori in lavastoviglie è il cibo che rimane intrappolato nelle guarnizioni. La pulizia periodica con una spugna umida impedirà che ciò accada.

RISOLUZIONE DEI PROBLEMI

Prima di chiamare il servizio

La revisione dei grafici nelle pagine seguenti potrebbe salvarti dalla chiamata al servizio.

Problema	Possibile ragione	Soluzione
La lavastoviglie non si avvia	<ul style="list-style-type: none">Fusibile soffiato, o l'interruttore inciampato.	Sostituire fusibile o resettare l'interruttore automatico. Rimuovere tutti gli altri apparecchi che condividono lo stesso circuito con la lavastoviglie.
	<ul style="list-style-type: none">L'alimentazione non è accesa.	Assicurarsi che la lavastoviglie sia accesa e che la porta sia chiusa in modo sicuro. Assicurarsi che il cavo di alimentazione sia collegato correttamente alla presa a muro.
	<ul style="list-style-type: none">La pressione dell'acqua è bassa	Controllare che l'alimentazione dell'acqua sia collegata correttamente e che l'acqua sia accesa.
	<ul style="list-style-type: none">Porta della lavastoviglie non correttamente chiusa.	Assicurati di chiudere la proprietà della porta e agganciarla.
Lavastoviglie acqua non pompata	<ul style="list-style-type: none">Tubo di scarico attorcigliato o intrappolato.	Controllare il tubo di scarico.
	<ul style="list-style-type: none">Filtro intasato.	Controllare il sistema di filtraggio.
	<ul style="list-style-type: none">Lavandino da cucina intasato.	Controllare il lavandino della cucina per assicurarsi che si scarichi bene. Se il problema è il lavandino della cucina che non si sta drenando, potrebbe essere necessario un idraulico piuttosto che un militare per le lavastoviglie.
Schiuma nella vasca	<ul style="list-style-type: none">Detergente sbagliato.	Utilizzare solo lo speciale detergente per lavastoviglie per evitare la schiuma. Se questo accade, apri la lavastoviglie e lascia evaporare la schiuma. Aggiungere 1 litro di acqua fredda sul fondo della lavastoviglie. Chiudere la porta della lavastoviglie, poi seleziona un ciclo qualsiasi. Inizialmente, la lavastoviglie scaricherà l'acqua. Aprire lo sportello al termine della fase di drenaggio e controllare se la schiuma è scomparsa. Ripetere se necessario.
	<ul style="list-style-type: none">Fuoriuscita di brillantante.	Pulire sempre immediatamente le fuoriuscite di risciacqua.
Interno della vasca macchiata	<ul style="list-style-type: none">Potrebbe essere stato utilizzato detergente con colorante.	Assicurarsi che il detergente non abbia colorante.

Problema	Possibile ragione	Soluzione
Ci sono macchie di ruggine sulle posate	<ul style="list-style-type: none"> • Gli articoli interessati non sono resistenti alla corrosione. 	Evitare di lavare gli articoli che non sono resistenti alla corrosione in lavastoviglie.
	<ul style="list-style-type: none"> • Un programma non è stato eseguito dopo l'aggiunta di sale per lavastoviglie. Tracce di sale sono entrata nel ciclo di lavaggio. 	Eseguire sempre un programma di lavaggio senza stoviglie dopo aver aggiunto il sale. Non selezionare la funzione Turbo (se presente), dopo aver aggiunto il sale per lavastoviglie.
	<ul style="list-style-type: none"> • Il coperchio del più morbido è sciolto. 	Verificare che il coperchio dell'ammorbidente sia ben saldo.
Rumore di colpi nella lavastoviglie	<ul style="list-style-type: none"> • Un braccio irroratore urta contro un oggetto in un cestello 	Interrompere il programma e riorganizzare gli elementi che ostruiscono il braccio di spruzzatura.
Rumore sferragliante nella lavastoviglie	<ul style="list-style-type: none"> • Le stoviglie sono sciolte nella lavastoviglie. 	Interrompere il programma e ridisporre gli elementi delle stoviglie.
Rumore che bussa nei tubi dell'acqua	<ul style="list-style-type: none"> • Ciò può essere causato dall'installazione in loco o dalla sezione trasversale delle tubazioni. 	Questo non ha alcuna influenza sulla funzione lavastoviglie. In caso di dubbio, contattare un idraulico qualificato.
I piatti non sono puliti	<ul style="list-style-type: none"> • I piatti non sono stati caricati correttamente. 	Vedere "Preparazione e caricamento delle stoviglie".
	<ul style="list-style-type: none"> • Il programma non è stato abbastanza potente. 	SelezionaRE un programma più intenso.
	<ul style="list-style-type: none"> • Non è stato erogato abbastanza detersivo. 	Utilizzare più detersivo o cambiare il detergente.
	<ul style="list-style-type: none"> • Degli oggetti bloccano il movimento dei bracci del getto. 	Riorganizzare gli elementi in modo che lo spray possa ruotare liberamente.
	<ul style="list-style-type: none"> • La combinazione di filtri non è pulita o non è inserita correttamente nella base della vasca di lavaggio. Ciò potrebbe causare il blocco dei getti del braccio spray. 	Pulire e/o posizionare correttamente il filtro. Pulire i getti del braccio spray.
Nuvolosità su vetreria.	<ul style="list-style-type: none"> • Combinazione di acqua dolce e troppo detersivo. 	Utilizzare meno detersivo se si dispone di acqua dolce e selezionare un ciclo più breve per lavare le vetriere e per pulirle.
Appaiono macchie bianche su piatti e bicchieri.	<ul style="list-style-type: none"> • La presenza di acqua dura può causare depositi di calcare. 	Controllare le impostazioni dell'addolcitore d'acqua o lo stato del contenitore del sale.

Problema	Possibile ragione	Soluzione
Segni neri o grigi sui piatti	<ul style="list-style-type: none"> • Gli utensili in alluminio si sono strofinati contro i piatti 	Utilizzare un detergente abrasivo delicato per eliminare tali segni.
Detersivo rimasto nel distributore	<ul style="list-style-type: none"> • Vaschetta detersivo blocco stoviglie 	Ricaricare correttamente i piatti.
I piatti non si asciugano	<ul style="list-style-type: none"> • Caricamento non corretto 	Utilizzare guanti se si trovano residui di detersivo sui piatti per evitare irritazioni della pelle.
	<ul style="list-style-type: none"> • Le stoviglie vengono rimosse troppo presto 	Non svuotare la lavastoviglie immediatamente dopo il lavaggio. Aprire leggermente la porta in modo che il vapore possa uscire. Estrarre le stoviglie finché la temperatura interna non è sicura al tatto. Scaricate prima il cestello inferiore per evitare la caduta dell'acqua dal cestello superiore.
	<ul style="list-style-type: none"> • È stato selezionato un programma sbagliato. 	Con un programma breve, la temperatura di lavaggio è più bassa, diminuendo le prestazioni di pulizia. Scegli un programma con un lungo tempo di lavaggio.
	<ul style="list-style-type: none"> • Uso di posate con un rivestimento di bassa qualità. 	Il drenaggio dell'acqua è più difficile con questi oggetti. Posate o stoviglie di questo tipo non sono adatte per il lavaggio in lavastoviglie.

AVVERTIMENTO

La riparazione da parte dell'utente o da una persona professionale può causare seri rischi per la sicurezza dell'utente durante l'uso dell'elettrodomestico e influire sulla garanzia del prodotto.

Disponibilità di pezzi di ricambio

- Sette anni dopo l'immissione sul mercato dell'ultima unità del modello: Motore, pompa di circolazione e di drenaggio, riscaldatori ed elementi riscaldanti, comprese le pompe di calore (separate o impaccettate), tubazioni e relativi apparecchi inclusi tutti i tubi, le valvole, i filtri e gli interruttori dell'acqua, le parti strutturali e interne relative ai gruppi di porte (separate o impaccettate), circuiti stampati, display elettronici, pressostati, termostati e sensori, software e firmware compreso il software di ripristino.
- Dieci anni dopo l'immissione sul mercato dell'ultima unità del modello: Cardini e guarnizioni della porta, altre guarnizioni, bracci a spruzzo, filtri di scarico, portaposate interni e periferiche in plastica come cestini e coperchi.

CODICI DI ERRORE

In caso di malfunzionamento la lavastoviglie visualizzerà un codice di errore. La tabella seguente mostra i possibili codici di errore e le loro cause.

Problema	Possibile ragione	soluzione
E1	<ul style="list-style-type: none">• Tempo di ingresso più lungo.	I rubinetti non sono aperti, o l'ingresso dell'acqua è limitato, o la pressione dell'acqua è troppo bassa.
E3	<ul style="list-style-type: none">• Non raggiunge la temperatura richiesta.	Malfunzionamento dell'elemento riscaldante.
E4	<ul style="list-style-type: none">• Sovrabbondanza.	Qualche elemento di perdite di lavastoviglie.
E8	<ul style="list-style-type: none">• Guasto nell'orientamento della valvola di distribuzione.	Circuito aperto o rottura della valvola di distribuzione.
Ec	<ul style="list-style-type: none">• Guasto al sistema di controllo del lavaggio.	Guasto al PCB o al motore.
Ed	<ul style="list-style-type: none">• Comunicazione fallita tra il circuito stampato principale e il circuito stampato del display.	Circuito aperto o cablaggio di interruzione per la comunicazione.

AVVERTIMENTO

- In caso di sovraccarico, interrompere l'alimentazione principale dell'acqua prima di chiamare il servizio di assistenza.
- Se c'è acqua nel piastra di base a causa della fuoriuscita di grande o di piccola quantità, l'acqua deve essere rimossa prima di avviare la lavastoviglie.
- Se è presente un codice di errore che non può essere risolto, chiedere assistenza professionale.

SMALTIMENTO E RICICLAGGIO

Istruzioni importanti per l'ambiente

Conformità alla Direttiva RAEE e Direttiva sullo Smaltimento del Prodotto di Scarto: Questo prodotto è conforme alla direttiva RAEE dell'UE (2012/19/UE). Questo prodotto porta con sé un simbolo di classificazione per i rifiuti di apparecchiature elettriche ed elettroniche (RAEE).

Questo simbolo indica che questo prodotto non deve essere smaltito con i rifiuti indifferenziati alla fine della sua vita. Il dispositivo usato deve essere restituito al punto di raccolta comunale per il riciclaggio insieme con i dispositivi elettrici elettronici. Per trovare questi sistemi di raccolta, si prega di contattare le tue autorità locali o il rivenditore dove compri il prodotto. Ogni famiglia svolge un ruolo importante nel recupero e nel riciclaggio degli elettrodomestici usati. Lo smaltimento appropriato degli apparecchi usati aiuta a prevenire potenziali conseguenze negative per l'ambiente e la salute umana.

Conformità alla Direttiva RoHS

Il prodotto acquistato è conforme alla Direttiva RoHS (2011/65/UE). Non contiene materiali nocivi e vietati menzionati nella Direttiva.

Informazioni sull'imballaggio

I materiali di imballaggio del prodotto sono realizzati con materiali riciclabili in conformità con le Normative Nazionali sull'Ambiente. Non smaltire i materiali di imballaggio come rifiuti indifferenziati. Portarli in un punto di raccolta destinato al riciclaggio corretto dei materiali seguendo le indicazioni previste dalle autorità locali.

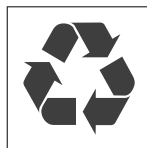

PROTEZIONE DEI DATI PERSONALI

Per la fornitura dei servizi concordati con il cliente, ci impegniamo a rispettare senza restrizioni tutte le disposizioni sulla protezione dei dati ove applicabile, in linea con le leggi dei paesi di destinazione in cui vengono forniti i servizi, nonché, ove applicabile, il Regolamento Generale sulla Protezione dei Dati dell'UE (GDPR).

In generale, la nostra Politica di Trattamento dei Dati è finalizzata all'adempimento dei nostri obblighi contrattuali con voi e, per motivi di sicurezza dei prodotti, ha lo scopo di salvaguardare i vostri diritti previsti dalla garanzia e al momento della registrazione del prodotto. In alcuni casi, a condizione che la protezione dei dati sia garantita, i dati personali possono essere inviati a destinatari al di fuori dello Spazio economico europeo.

In caso di ulteriori informazioni, contattaci. Contattare il nostro Responsabile della Protezione dei Dati tramite **MideaDPO@midea.com**. Per esercitare i tuoi diritti come il diritto di opporsi al trattamento dei tuoi dati personali per diretto scopo di marketing, ti preghiamo di contattarci tramite **MideaDPO@midea.com**. Per ulteriori informazioni, scansionare il QR Code.



Master Kitchen
Midea Italia srl
Made in P.R.C.